

COLLECTION 2022

**MON CHOIX
EST FAIT !**

C'EST **SOLABAIE**



PORTAILS

ALUMINIUM - PVC



SOLABAIE

FENÊTRES • VOLETS • PORTES • PORTAILS

4

L'expérience et la qualité
françaises

6

Choisir son portail

8

L'esthétique sur mesure

9

Une démarche engagée

10

Les motorisations

14

La maison connectée

15

Contrôlez l'accès !



16 LES COORDONNÉS

Gamme Aluminium
TENDANCE, CÉRAMIQUE ET VITRÉE



32 PORTAILS ALUMINIUM

34 *Les portails aluminium
par Atlantem*

LES PORTAILS

44 TENDANCE ET FIRST 

96 EXCELLENCE

LES CLÔTURES

110 TENDANCE

124 EXCELLENCE

120 LES CLAUSTRAS



128 PORTAILS PVC

130 *Les portails PVC
par Atlantem*

LES PORTAILS

134 MILÉANE ET FIRST 

LES CLÔTURES

156 À LISSES, BARREAUDAGES,
SUR CADRE INOX OU PVC

42 Guide de choix de couleurs,
poignées, barres, accessoires...

164 Synthèse des options
par modèles

176 *Pratique!*
Le sommaire illustré

L'EXPÉRIENCE, ET LA QUALITÉ FRANÇAISES

Acteur incontournable depuis plus de 40 ans

Avec nos sites de production implantés sur tout le territoire national, nos usines disposent d'une capacité importante pour répondre au fort développement du marché du sur-mesure. L'organisation de nos sites de production par matériau, vous garantit une réponse de spécialistes avec des produits de qualité et vous permet d'associer PVC et Aluminium en fonction des besoins de vos projets.

Fabrication française, un gage de qualité !

Tous les portails Atlantem sont fabriqués en France, dans nos ateliers, suivant un process industriel rigoureux. Leur assemblage mécanique, hérité de notre savoir-faire artisanal, vous garantit une finition parfaite.

 Fabriqué en France

Une gamme adaptable à vos mesures et à votre image

Nous vous proposons des portails adaptables selon une gamme de formes, de mouvements (battant ou coulissant) et de couleurs. Quelle que soit la complexité de votre projet, notre bureau d'études saura vous proposer le portail qui s'adaptera à vos dimensions et qui s'harmonisera avec votre habitat.

En choisissant Atlantem, c'est vous qui choisissez !



9 USINES

6 000
PORTES D'ENTRÉE

200 000
FENÊTRES

125 000
VOLETS ROULANTS

10 000
PORTAILS

Des produits sûrs et performants

Porteurs des dernières innovations techniques et esthétiques, l'ensemble de nos produits bénéficie de labels qualité et respecte les normes, pour vous garantir un haut niveau de performance.



Savoir-faire



Modernité



Qualité

Hillion - 22
couissants
multimatériaux
et Portes d'entrée
Aluminium vitrées

Noyal-Pontivy - 56
Menuiseries PVC
Portes d'entrée PVC
et acier

Languidic - 56
Volets roulants

Carentoir - 56
Portails et
Portes de garage

Cholet - 49
Menuiseries
et Portes d'entrée
Bois

Saint-Sauveur - 35
Menuiseries
et Portes d'entrée
Multimatériaux

Boué - 02
Menuiseries
PVC et Volets roulants

Maizières - 10
Menuiseries
PVC

Marseille - 13
Volets roulants



Plus de 800 hommes
et femmes salariés

CE

Le **marquage CE** atteste que le produit répond aux exigences européennes.



Le **label QUALICOAT®** assure une qualité supérieure des portails en aluminium thermolaqué. Le procédé de thermolaquage offre durabilité et esthétique.



Le **label QUALIDECO®** assure le thermolaquage donnant des effets décoratifs à un portail tout en garantissant sa tenue aux rayons UV. Cette technique permet ainsi de reproduire différents aspects et décors originaux.



Le **label QUALIMARINE®** atteste qu'avant le thermolaquage les profilés aluminium ont fait l'objet d'un prétraitement chimique des plus exigeants pour accroître la résistance du produit final lorsqu'il est soumis à des conditions atmosphériques sévères.

CHOISIR SON PORTAIL

LES BONNES QUESTIONS À SE POSER

Le portail est la première chose que l'on voit en arrivant chez vous. Son choix est donc important. Plusieurs éléments vous garantiront une grande satisfaction pour de nombreuses années :

Les matériaux

La motorisation

Le degré d'intimité

La forme

Le système d'ouverture



La tranquillité



L'esthétique



Le confort

Le choix du matériau

L'aluminium et le PVC présentent des atouts et caractéristiques spécifiques en termes d'esthétique, d'entretien, résistance... Chaque matériau vous permettra de répondre à votre besoin spécifique.

L'aluminium

Le portail en aluminium ne nécessite pas d'entretien particulier. Une éponge, de l'eau et du savon suffiront, s'il doit être nettoyé. Solide, il résistera à toutes sortes d'intempéries. L'aluminium offre une multitude de possibilités de coloris, de finitions et de formes possibles.

Le PVC

Le portail PVC nécessite peu d'entretien. Une éponge, de l'eau et du savon suffiront pour garder votre portail propre et neuf. Les couleurs disponibles sont le blanc, le beige et le chêne doré. Le PVC vous permettra de choisir parmi 6 formes, celle qui vous convient le mieux.

Quelque soit le matériau, si votre portail subit un choc, il peut être réparé. En effet, tous les éléments peuvent être changés grâce à l'assemblage mécanique des remplissages ou des cadres.

Le système d'ouverture

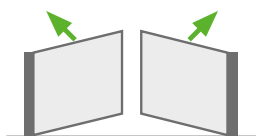

Battant

Pour une ouverture allant jusqu'à 180°.



Coulissant

Adapté aux petits espaces ainsi qu'aux entrées en pente.



Double coulissant

Ouverture centrale optimisée sur les deux côtés.



Coulissant télescopique

Ouverture optimisée sur un seul côté.



Coulissant autoportant

Absence de rail au sol. Préservation de l'enrobé existant. Entretien facile en tous temps.

La motorisation

Idéal lorsque vous êtes en voiture, **tous les portails Atlantem peuvent être équipés d'une motorisation**. A bras, à crémaillère, enterrés ou invisibles tous les moteurs sélectionnés par Atlantem répondent à votre besoin spécifique.

Les portails Atlantem équipés des moteurs Somfy ou Cardin ont été testés et bénéficient d'une certification attestant du **respect de la norme EN 13241-1** (norme réglementant la pose d'un portail à système d'ouverture automatique).



Le degré d'intimité

Le degré d'intimité

Trois degrés d'intimité s'offrent à vous. Le **portail ajouré** laisse apparaître l'intérieur de votre propriété. Le **portail semi-ajouré** protège légèrement des regards indiscrets. Le **portail plein** abrite complètement des regards extérieurs.



Portail ajouré



Portail semi-ajouré



Portail plein

La forme

Vous avez le choix entre **six formes** de portail.



Forme droite



Forme biaisée



Forme chapeau de gendarme (CDG)



Forme chapeau de gendarme inversé (CDGi)



Forme bombée



Forme cintrée

Le **portail droit** est de forme rectangulaire. Très contemporain, c'est la forme du moment.

Le **portail en forme biaisée** s'harmonise parfaitement avec des portails traditionnels ou à tôles découpées.

Le **portail en « chapeau de gendarme »** dessine une vague. Cette forme s'adapte bien aux maisons anciennes. Ce modèle peut être **à l'endroit ou inversé**.

Le **portail bombé** dessine une forme arrondie, convexe.

Le **portail cintré** dessine une forme concave.

L'ESTHÉTIQUE SUR MESURE

“ Notre bureau d'études vous proposera la solution sur mesure parfaitement adaptée aux contraintes de votre projet. ”

Des fabrications spéciales et sur mesure

Nos ateliers peuvent se prévaloir du professionnalisme de leurs collaborateurs. Authentiques menuisiers, ils sont en capacité de fabriquer sur mesure le portail que notre bureau d'études aura pris soin de concevoir afin qu'il s'adapte aux dimensions de votre habitat.

Demandez, nous réalisons !

Exemple de portail spécialement créé à partir de l'ébauche du client sur la base du modèle Pivoine

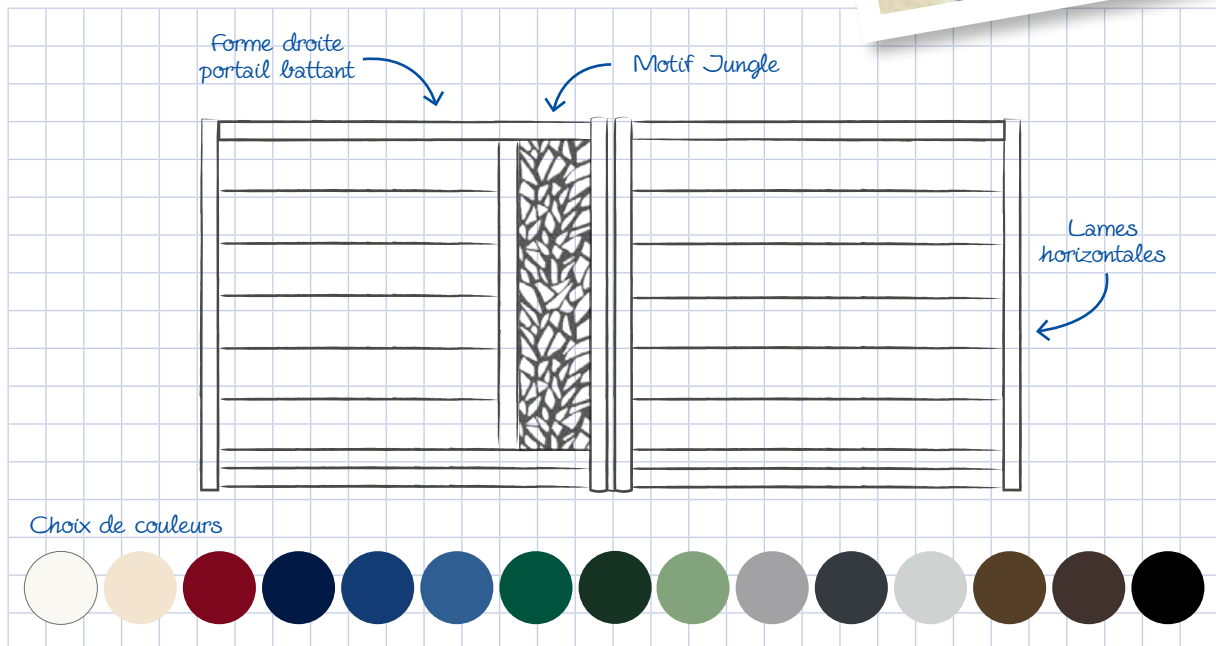

Une gamme complète de portails, de portillons, de clôtures et de claustras assortis

Choisir son portail c'est choisir un matériau (PVC ou aluminium), une forme, un système d'ouverture (battant ou coulissant) et une couleur. Nous prenons soin de vous proposer la solution la mieux adaptée à l'harmonie de votre habitat.

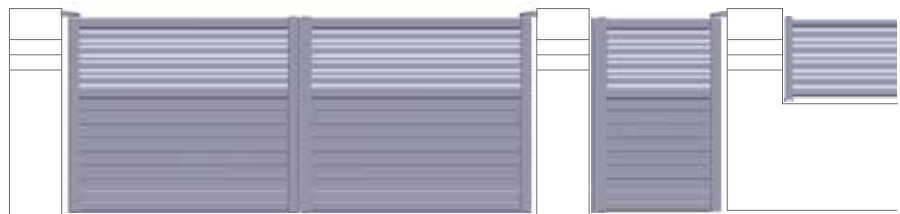

Des traverses de portail, portillon et clôture parfaitement alignées !

UNE DÉMARCHE ENGAGÉE

Acheter Atlantem c'est choisir des produits respectueux de l'environnement et partager des valeurs humaines et transparentes



LE PROGRÈS SOCIAL

Atlantem s'intéresse particulièrement au bien-être de ses collaborateurs au travail car ils sont les meilleurs acteurs de l'entreprise. Leur satisfaction au travail est donc un élément clé de succès de l'entreprise.



UNE OFFRE RESPONSABLE ET RESPECTUEUSE DE LA PLANÈTE

De la conception à la fabrication de nos produits, nous sommes engagés dans une démarche respectueuse de l'environnement. L'une des priorités d'Atlantem est de réduire l'impact de ses activités à travers la réduction de ses déchets et une chaîne de valeur responsable en privilégiant les approvisionnements locaux.



L'ÉTHIQUE ET LA TRANSPARENCE DANS NOS ACTIONS

Concernant les collaborateurs de l'entreprise, nous luttons contre les comportements déviant comme la discrimination, le harcèlement au travail ou encore la corruption. Atlantem s'impose de suivre certaines valeurs éthiques notamment en respectant les informations privées récoltées et s'engage à les utiliser dans le respect de la réglementation RGPD (Règlement Général sur la Protection des Données).



LE DIALOGUE AVEC LES PARTIES PRENANTES

La relation avec nos parties prenantes est primordiale. Cette volonté s'illustre notamment par une démarche d'amélioration continue de la satisfaction de nos clients et le soutien aux personnes en réinsertion professionnelle. S'agissant de nos fournisseurs, nous privilégions des entreprises locales, afin de permettre le développement de la région.



*Responsabilité Sociétale de l'Entreprise

LES MOTORISATIONS



Toutes les motorisations Atlantem sont conçues pour vous apporter le maximum de **confort** et de **sécurité** :

- Mécanisme autobloquant qui ne nécessite aucun verrouillage supplémentaire lorsque le portail est fermé.
- Fonctionnement souple et silencieux, avec système de ralentissement en ouverture et fermeture.
- Batterie de secours et système de déverrouillage actionnable de l'intérieur, pour plus de tranquillité.

Tout est fourni : télécommandes, feu clignotant, photocellules et antenne.

Les portails motorisés sont certifiés par des organismes agréés conformément à la norme EN 13241-1.



Détection d'obstacle



Ouverture rapide



Accessoires

Les cellules photoélectriques : installées en face à face, elles détectent la présence d'un objet ou d'une personne dans la zone d'ouverture ou de fermeture du portail.

Le feu clignotant : signale le mouvement du portail. Le déverrouillage permet d'ouvrir manuellement en cas de panne moteur.

La batterie de secours : prend le relai en cas de coupure de courant (en option suivant les modèles).

Les télécommandes de poche : pour piloter 4 produits.



Pensez au kit solaire



Cellules photoélectriques



Feu clignotant



Batterie de secours



Télécommande de poche



Clavier à code

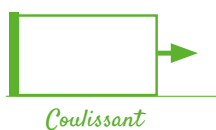

MOTEUR POUR PORTAIL COULISSANT

(Pour portails en PVC et aluminium)

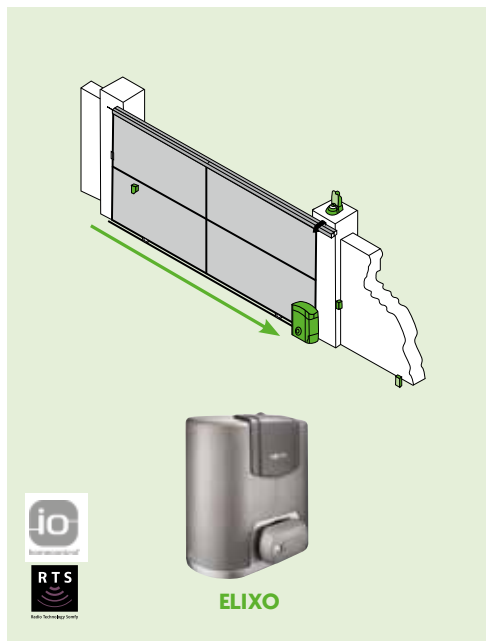

Plus de confort

- Pilotage selon vos envies avec la télécommande ou votre smartphone.
- Ouverture rapide du portail en 15 secondes* (Démarrage et arrêt en douceur).
- Ouverture partielle pour le passage de piétons ou de cyclistes.

Plus de sécurité

- Détection d'obstacle automatique.
- Déverrouillage par clé de l'intérieur.
- Verrouillage du portail, une fois fermé, pour résister aux tentatives d'ouverture forcée.

Esthétique

- Crémaillère intégrée dans un profil aluminium laqué à la couleur du portail.

Inclus : 1 moteur 24 volts, 1 centrale de commande avec chargeur de batterie, 1 jeu de batterie, 2 émetteurs 4 canaux, 1 feu clignotant, jeu de photo cellules.

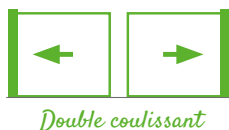

MOTEUR POUR PORTAIL DOUBLE COULISSANT

(Pour portails en aluminium)

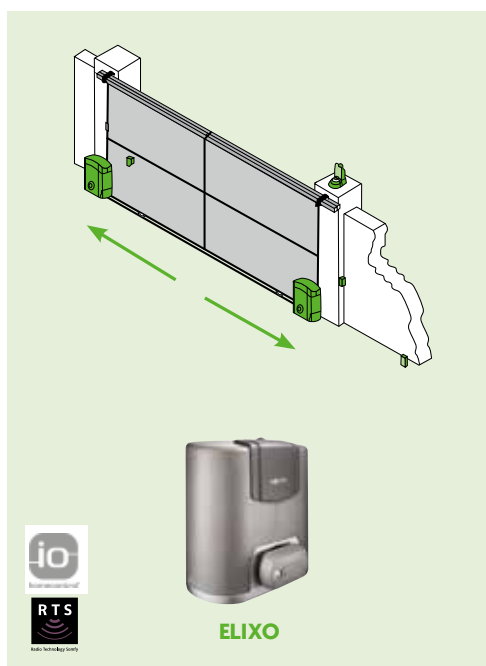

Plus de confort

- Pilotage selon vos envies avec la télécommande ou votre smartphone.
- Ouverture rapide du portail en 15 secondes* (Démarrage et arrêt en douceur).
- Ouverture partielle pour le passage de piétons ou de cyclistes.

Plus de sécurité

- Détection d'obstacle automatique.
- Déverrouillage par clé de l'intérieur.
- Verrouillage du portail, une fois fermé, pour résister aux tentatives d'ouverture forcée.

Esthétique

- Crémaillère intégrée dans un profil aluminium laqué à la couleur du portail.

Inclus : 2 moteurs 24 volts, 1 centrale de commande avec chargeur de batterie, 2 jeux de batterie, 2 émetteurs 4 canaux, 1 feu clignotant, 1 jeu de photo cellules.

*pour un portail de 3 mètres

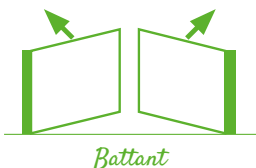

MOTEURS POUR PORTAIL BATTANT

(Pour portails en PVC et aluminium)

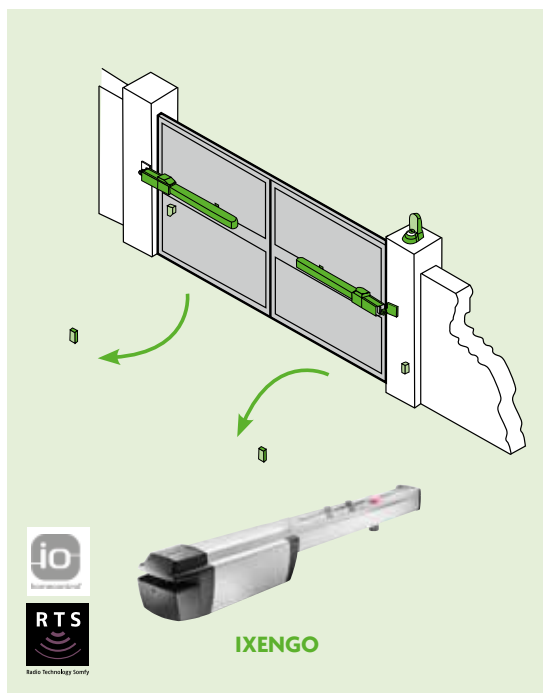

Moteurs à vérins, pour faible écoinçon

Sauf gamme First

Pour le confort et la sécurité

- Pilotage selon vos envies avec la télécommande ou votre smartphone.
- Fermeture automatique temporisable.
- Ouverture partielle pour le passage de piétons ou de cyclistes.
- Personnalisation avancée de l'installation par votre professionnel.
- Détection d'obstacle automatique.
- Excellente tenue en fermeture grâce à sa mécanique irréversible, avec possibilité de blocage renforcé (paramétrage spécifique).
- Déverrouillage intérieur par clé individuelle sécurisée pour manœuvrer manuellement en cas de besoin.
- Fonctionne en cas de coupure de courant grâce à la batterie de secours.

Inclus : 2 moteurs 24 volts, 1 centrale de commande avec chargeur de batterie, 1 jeu de batterie, 2 émetteurs 4 canaux, 1 feu clignotant, 1 antenne, 1 jeu de photo cellules

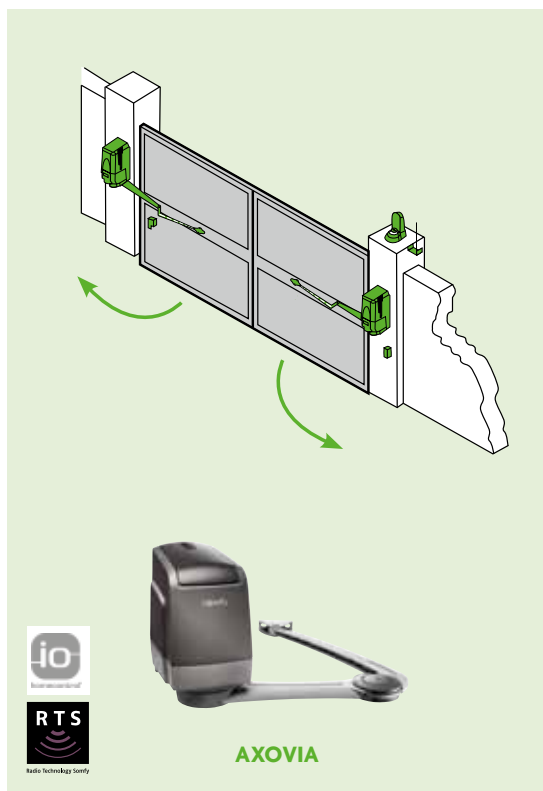

Moteurs verticaux à bras

Pour le confort et la sécurité

- Pilotage selon vos envies avec la télécommande ou votre smartphone.
- Accès au déverrouillage manuel sécurisé par clé individuelle.
- Espace dégagé : pas de butées d'ouverture au sol.
- Préservation du portail dans la durée, en accompagnant son mouvement naturel.
- Nombreuses fonctionnalités personnalisables (modes de fonctionnement, contrôle d'accès, éclairage extérieur...).

Esthétique

- Moteurs position verticale, bras laqués à la couleur du portail (option).

Inclus : 2 moteurs 24 volts, 1 centrale de commande avec chargeur de batterie, 1 jeu de batterie, 2 émetteurs 4 canaux, 1 feu clignotant, 1 jeu de photo cellules

MOTEUR ENTERRÉ

(Pour portails en PVC et aluminium sauf gamme First)



Pour le confort et la sécurité

- Fermeture automatique temporisable.
- Ouverture partielle pour le passage de piétons ou de cyclistes.
- Personnalisation avancée de l'installation par votre professionnel.
- Détection d'obstacle automatique.
- Excellente tenue en fermeture grâce à sa mécanique irréversible, avec possibilité de blocage renforcé (paramétrage spécifique).
- Déverrouillage intérieur par clé individuelle sécurisée pour manœuvrer manuellement en cas de besoin.
- Fonctionne en cas de coupure de courant grâce à la batterie de secours.

Inclus : 2 moteurs 24 volts, 1 centrale de commande avec chargeur de batterie, 1 jeu de batterie, 2 émetteurs 4 canaux, 1 feu clignotant, 1 antenne, 1 jeu de photo cellules

MOTEURS INTÉGRÉS

(Pour portails en aluminium)

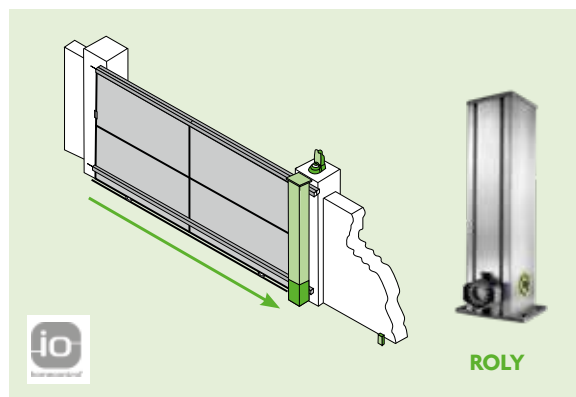

Pour portail coulissant

Plus de confort

- Pilotage selon vos envies avec la télécommande ou votre smartphone.
- Ouverture rapide du portail.
- Déverrouillage par clé de l'intérieur.

Esthétique

- Moteur invisible intégré au poteau de guidage.
- Crémaillère intégrée dans un profil laqué à la couleur du portail.

Inclus : 1 moteur 24 volts, 1 centrale de commande avec chargeur de batterie, 2 jeux de batterie, 2 émetteurs 4 canaux, 1 feu clignotant, 1 jeu de photo cellules.



Pour portail battant

Sauf gamme First

Pour le confort et la sécurité

- Ouverture partielle pour le passage de piétons ou de cyclistes.
- Serrure électrique disponible en option.
- Détection d'obstacle automatique.
- Excellente tenue en fermeture grâce à sa mécanique irréversible, avec possibilité de blocage renforcé (paramétrage spécifique).
- Déverrouillage intérieur par clé individuelle sécurisée pour manœuvrer manuellement en cas de besoin.
- Fonctionne en cas de coupure de courant grâce à la batterie de secours.

Esthétique

- Directement intégrés au montant du portail, pour une esthétique parfaite.
- Capots de protection laqués à la couleur du portail.

Inclus : 2 moteurs 24 volts, 1 centrale avec batterie incorporée, 2 émetteurs 4 canaux, 1 feu clignotant, 1 antenne, 1 jeu de photo cellules

LA MAISON CONNECTÉE

SIMPLIFIEZ-VOUS LA VIE



Commandez à distance l'ouverture et la fermeture de votre portail (et porte de garage) grâce à votre smartphone. Des fonctions uniques, intuitives, conviviales et accessibles à tous, qui apportent sérénité, bien-être et font vivre la maison encore plus intensément.



Les bonnes raisons de passer au portail connecté

- Facilitez votre arrivée et gagnez du temps ! Votre portail est déjà ouvert quand vous arrivez grâce à l'assistance vocale
- Rassuré, vous savez si votre portail est bien fermé
- Réceptionnez vos colis sereinement, pilotez votre portail à distance
- Automatisez votre maison connectée grâce aux scénarios...



Créez des scénarios



Vérifiez à distance la fermeture de votre portail



Réceptionnez un colis



"Ouvre le portail"

Gagnez du temps grâce à l'assistance vocale

CONTRÔLEZ L'ACCÈS



- Combiné intérieur mains-libres
- Bouton d'appel extérieur
- Ouverture du portail et du portillon indépendamment

Audio portier



Somfy V500 Pro



Mini-Crystalia



Crystalia

	SOMFY V500 PRO	CRYSTALIA	MINI-CRYSTALIA
ÉCRAN 7 POUCES	●	●	
ÉCRAN 3,5 POUCES			●
MÉMOIRE D'IMAGE PHOTO	●	●	●
VISION NOCTURNE	●	●	●
CAMÉRA AVEC DIGICODE		●	●
CAMÉRA AVEC LECTEUR DE BADGE		option	option
RENVOI D'APPEL SUR TÉLÉPHONE - WIFI		●	●
NOMBRE D'ÉQUIPEMENTS PILOTABLES DE SÉRIE	2*	1	1

* Possibilité de commander 2 types d'ouverture (exemple : le portail et le portillon)

LES COORDONNÉS



EN QUÊTE D'HARMONIE POUR VOTRE MAISON !

Le tout assorti !

Donnez à votre maison une personnalité unique en coordonnant l'esthétique de votre porte d'entrée avec votre porte de garage et votre portail.



Porte d'entrée



Porte de garage



Portail



Les portails qui nous ressemblent



Le souci du moindre détail !

GAMME ALUMINIUM

Tendance..... 18

Céramique 24

Vitrée..... 26



COORDONNÉ LEWIS

LEWIS

Portail aluminium :
RAL 7012 Structuré (option),
insert inox extérieur en
applique, rainurage intérieur/
extérieur, vitrage dépoli.

Porte d'entrée :
RAL 7012, insert inox
extérieur en applique,
rainurage intérieur/extérieur,
vitrage dépoli.

Porte de garage :
RAL 7012, insert inox
extérieur en applique.

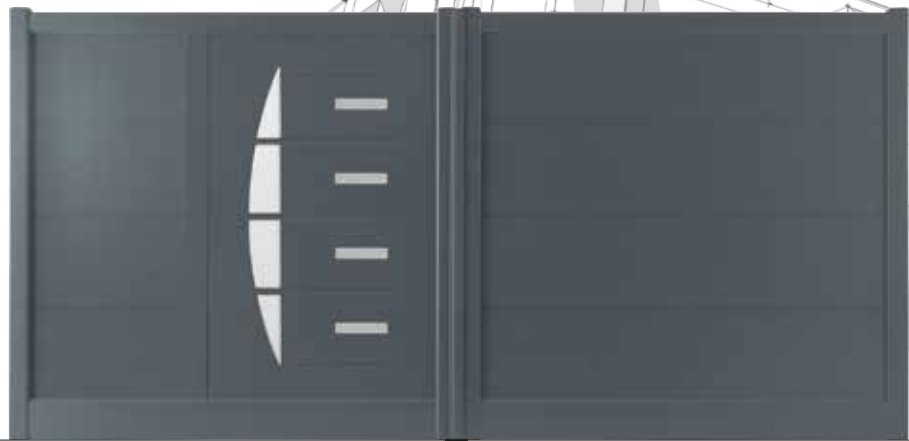

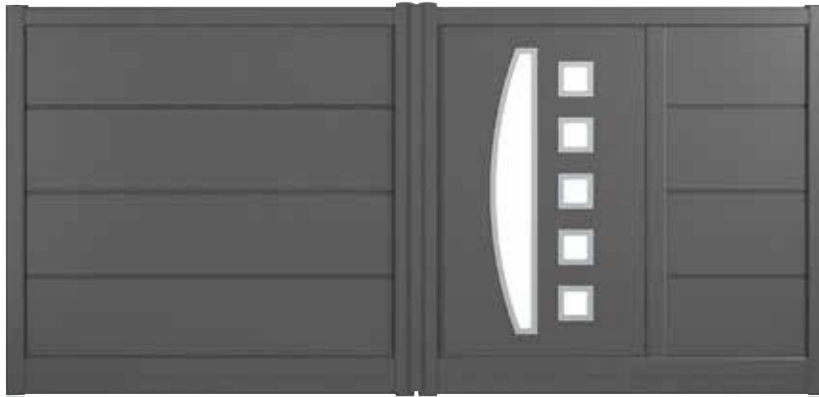
**HARVEY**

Portail aluminium :
Gris 2900 sablé (option),
insert inox extérieur
en applique, vitrage
dépoli.

Porte d'entrée :
Gris 2900 sablé, insert
inox extérieur en
applique, vitrage dépoli.

Porte de garage :
Gris 2900 sablé, insert
inox extérieur en
applique.

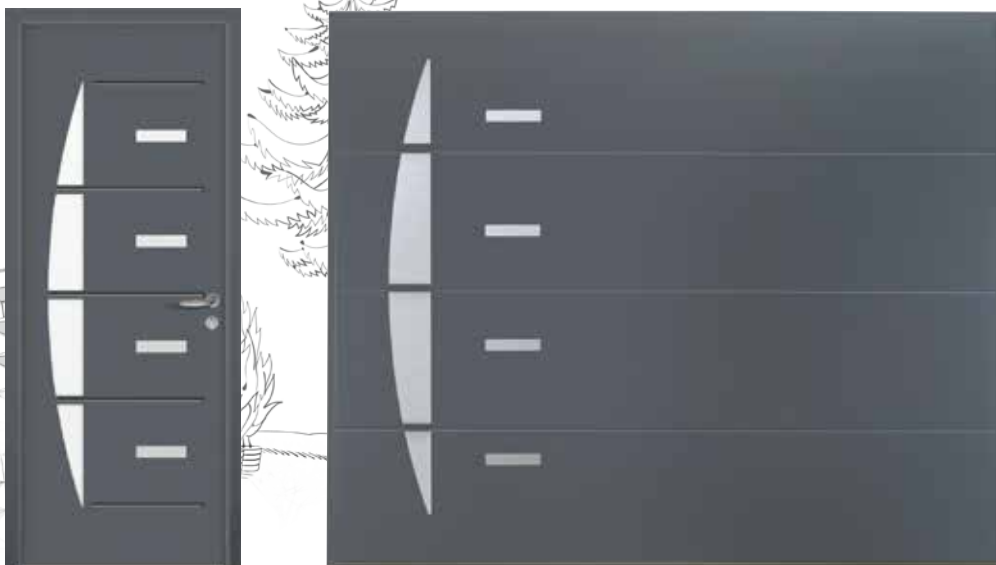
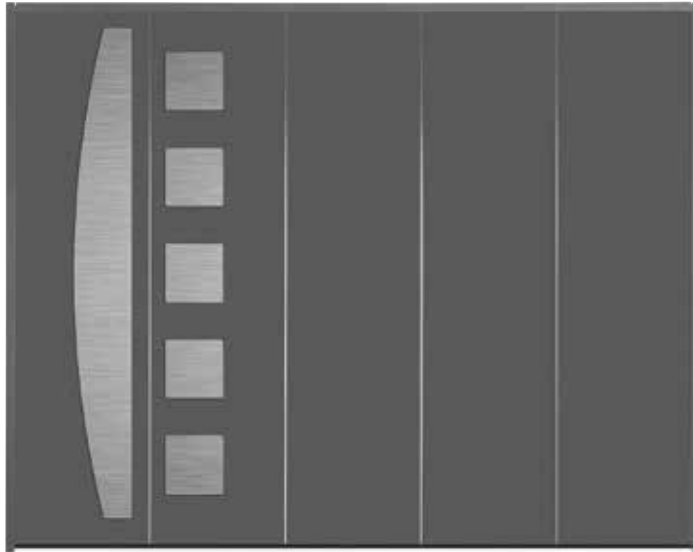



COORDONNÉ **HOUSTON**



HOUSTON

- Portail aluminium :**
RAL 7016 Structuré,
insert inox extérieur
en applique.
- Porte d'entrée :**
RAL 7016, insert inox
extérieur en applique.
- Porte de garage :**
RAL 7016, insert inox
extérieur en applique.



**TURNER**

Portail aluminium :
Noir 2100 sablé,
insert inox extérieur
en applique, rainurage
intérieur/extérieur,
vitrage dépoli.

Porte d'entrée :
Noir 2100 sablé,
insert inox extérieur
en applique, rainurage
intérieur/extérieur,
vitrage dépoli.

Porte de garage :
Noir 2100 sablé,
insert inox extérieur
en applique.





COORDONNÉ **LEE**



LEE

Portail aluminium :
RAL 7016 Structuré,
insert inox extérieur
affleurant.

Porte d'entrée :
RAL 7016, insert
Inox extérieur
affleurant, rainurage
intérieur/extérieur.

Porte de garage :
RAL 7016, insert inox
extérieur affleurant.



**REED**

Portail aluminium :
RAL 7022 Structuré
(option), insert inox
extérieur en applique,
rainurage intérieur/
extérieur.

Porte d'entrée :
RAL 7022, insert inox
extérieur en applique,
rainurage intérieur/
extérieur.

Porte de garage :
RAL 7022, insert inox
extérieur en applique.

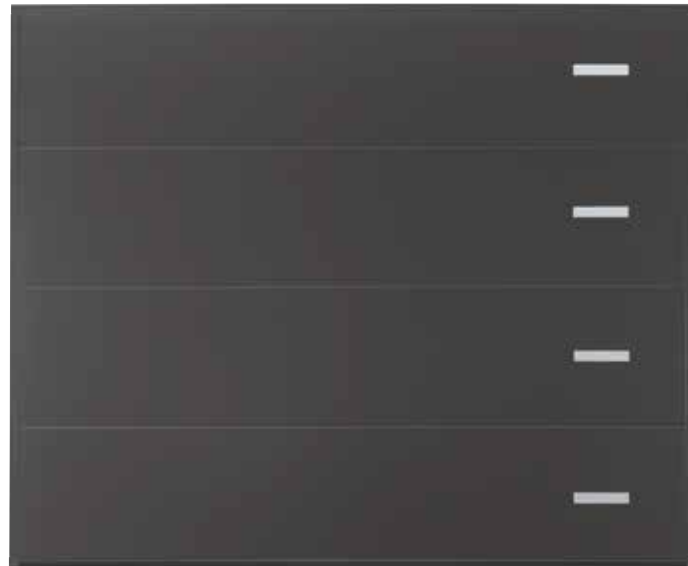



COORDONNÉ **QUARTZ**

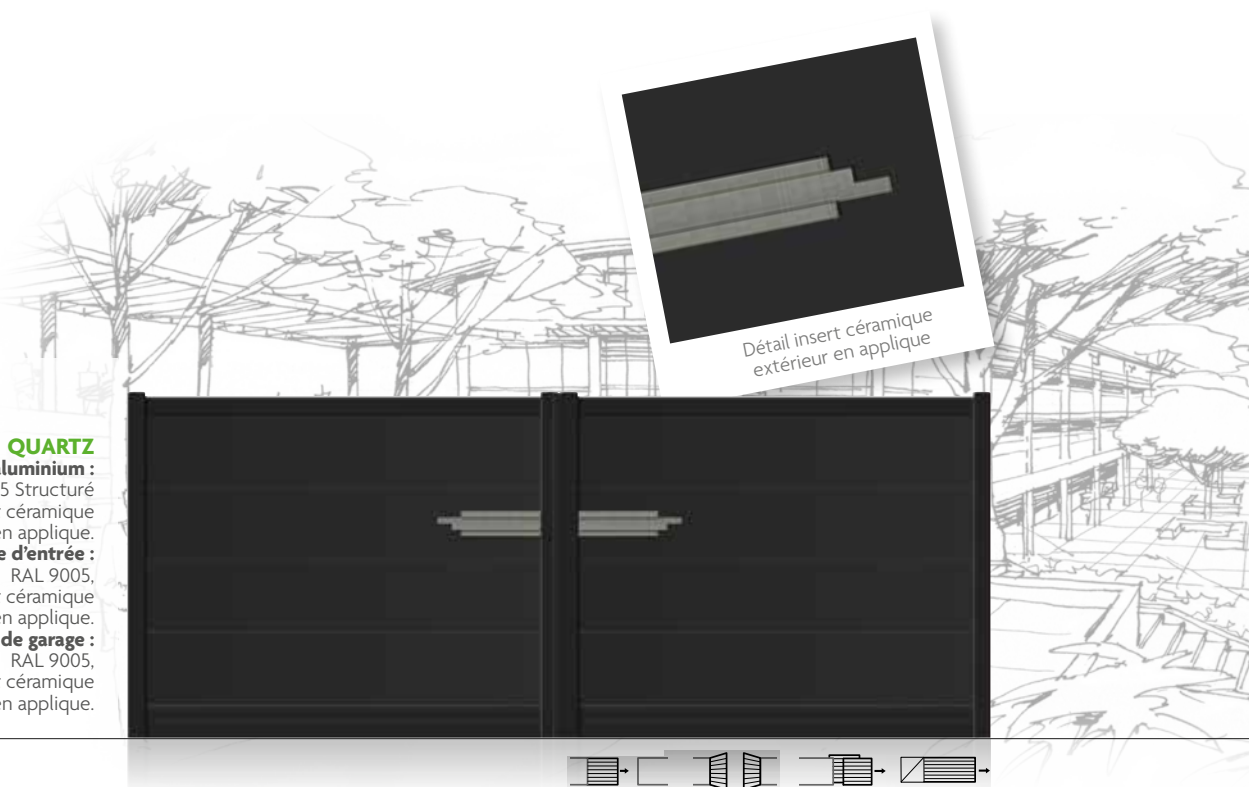

Détail insert céramique
extérieur en applique

QUARTZ

Portail aluminium :
RAL 9005 Structuré
insert céramique
extérieur en applique.

Porte d'entrée :
RAL 9005,
insert céramique
extérieur en applique.

Porte de garage :
RAL 9005,
insert céramique
extérieur en applique.





PYRITE

Portail aluminium :
RAL 8024 Structuré (option),
insert céramique extérieur
en applique.

Porte d'entrée :
RAL 8024,
insert céramique extérieur
en applique.

Porte de garage :
RAL 8024,
insert céramique extérieur
en applique.

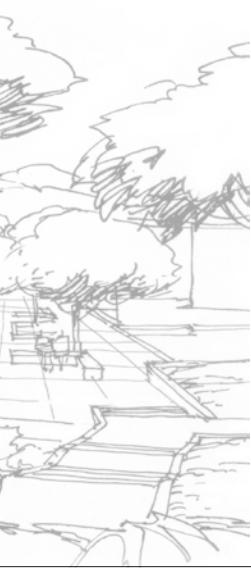
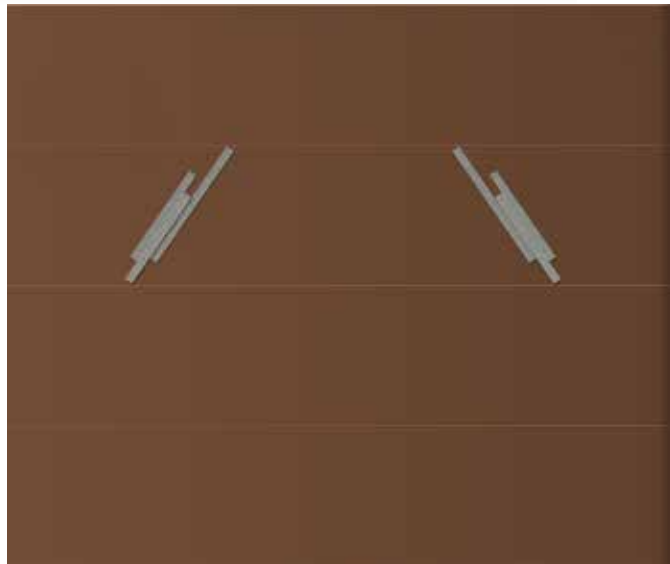



COORDONNÉ **PATTON**
RAL 7016



Impression numérique
céramique sur vitrage dépoli trempé

PATTON
Portail aluminium :
RAL 7037 Structuré (option)
Lames de 200 mm
Vitrage dépoli trempé
Décor en impression numérique
céramique sur face dépolie.
Porte d'entrée :
RAL 7037, vitrage retardateur
d'effraction dépoli trempé.
Porte de garage : RAL 7037,
hublot Alu'nox laqué RAL 7037,
vitrage dépoli trempé.



**LAMB**

Portail aluminium :
RAL 9005 Structuré
Lames de 200 mm
Vitrage dépoli trempé
Décor en impression
numérique céramique sur
face dépolie.

Porte d'entrée :
RAL 9005, vitrage
retardateur d'effraction
dépoli trempé.

Porte de garage :
RAL 9005, hublot
Alu'nox laqué RAL 9005,
vitrage dépoli trempé.



Porte de garage disponible en hublot Alu'nox standard

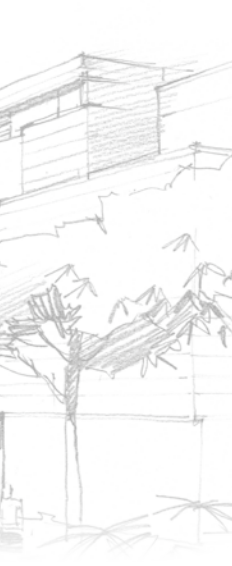

Porte de garage disponible en hublot Alu'nox standard





COORDONNÉ **CLAYTON**
RAL 7016

CLAYTON

Portail aluminium :
RAL 5009 Structuré (option)
Lames de 200 mm
Vitrage dépoli trempé
Décor en impression
numérique céramique sur
face dépolie.

Porte d'entrée :
RAL 5009, vitrage retardateur
d'effraction dépoli trempé.

Porte de garage :
RAL 5009, hublot
Alu'nox laqué RAL 5009,
vitrage dépoli trempé.



**BRIDGE****Portail aluminium :**

Noir 2100 sablé
Lames de 200 mm
Vitrage dépoli trempé
Décor en impression
numérique céramique sur
face dépolie.

Porte d'entrée :

Noir 2100 sablé, vitrage
retardateur d'effraction
dépoli trempé.

Porte de garage :

Noir 2100 sablé, hublot
Alu'nox laqué Noir 2100
sablé, vitrage dépoli
trempé.

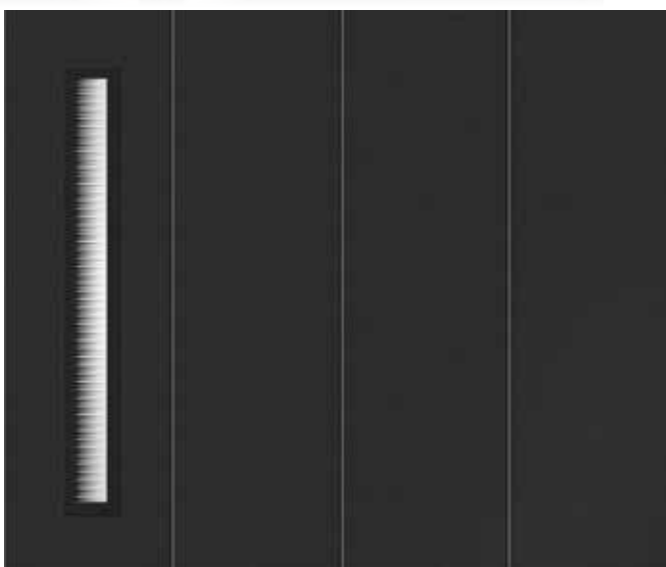

Porte de garage disponible en hublot Alu'nox standard

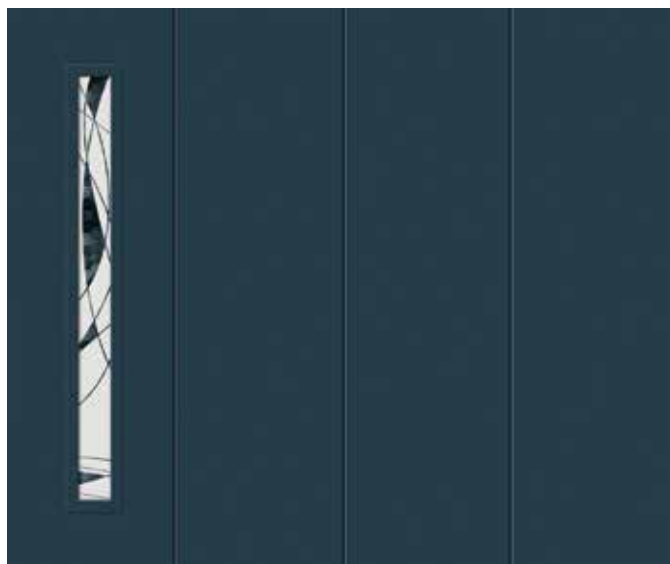

Porte de garage disponible en hublot Alu'nox standard





COORDONNÉ **GILL**
RAL 7016



GILL

Portail aluminium :
RAL 7012 Structuré (option)
Lames de 200 mm
Vitrage dépoli trempé
Décor en impression
numérique céramique sur
face dépolie.

Porte d'entrée :
RAL 7012, vitrage
retardateur d'effraction
dépoli trempé.

Porte de garage :
RAL 7012, hublot
Alu'nox laqué RAL 7012,
vitrage dépoli trempé.



**ABBOTT****Portail aluminium :**

Gris 2900 sablé (option)
Lames de 200 mm
Vitrage dépoli trempé
Décor en impression numérique céramique sur face dépolie.

Porte d'entrée :

Gris 2900 sablé, vitrage retardateur d'effraction dépoli trempé.

Porte de garage :

Gris 2900 sablé, hublot Alu'nox laqué Gris 2900 sablé, vitrage dépoli trempé.



Porte de garage disponible en hublot Alu'nox standard



Porte de garage disponible en hublot Alu'nox standard



LES PORTAILS ALUMINIUM



SOLIDE, RÉSISTANT, STABLE & DURABLE !

Tellement moderne !

L'aluminium, symbole de modernité par excellence, vous permettra de donner un caractère unique à votre portail. Recyclable à l'infini, il est un gage de respect de notre environnement.



Les portails qui nous ressemblent



La finition inégalée de l'aluminium

GAMME ALUMINIUM

Portails Tendance et First	44
Portails Excellence	96
Clôtures	110
Claustras	120

PORTAIL ALUMINIUM

LA QUALITÉ ET LA FINITION

OUVERTURE BATTANTE



A Gond équerre



A Gond platine inox pour une plus grande durabilité



G Joint d'occultation 4 couleurs au choix (en option)



F Cache-gond, esthétique, il protège les organes de rotation pour plus de longévité



F Gond gamme First



E Paumelle grande dimension (en option)



A Gond cheville inox



A Gond à scellement chimique inox



B Arrêt pousoir



Arrêt universel

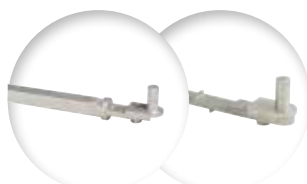

A Gonds à sceller inox



Quincaillerie en inox ou à la teinte du portail (Noire en gamme First)



Butée de sol aluminium Gammes Tendence et Excellence



Butée de sol Gamme First à visser



Pivot de sol inox à visser



Pivot de sol à sceller



Personnalisez votre portail !
Choix esthétique ou adaptations à votre environnement



Vantaux 2/3 - 1/3



Pente en façade



Ouverture sur pente de garage

OUVERTURE COULISSANTE



E Guidage latéral



E Pour les portails de forme droite, possibilité d'utiliser un système par guidage supérieur (à fixer sur pilier et muret)



D Crémaillère avec cache-crémaillère
à la couleur du portail

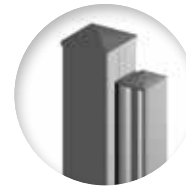

A Gâche de réception
sur toute la hauteur.
Intimité et sécurité optimales



I Joint d'occlusion côté refoulement



Vue de l'intérieur

Gâche de réception sur toute la hauteur



C Butée de refoulement

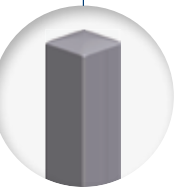

G Poteau de 125 mm

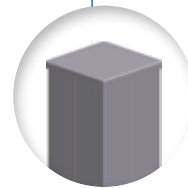

H Poteau de 200 mm



B Roulette carénée (assure la propreté du rail anti-gravillon + anti-pince-doigts)

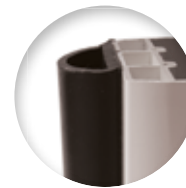

F Joint anti-écrasement (option)



I Joint anti-cisaillement (option)

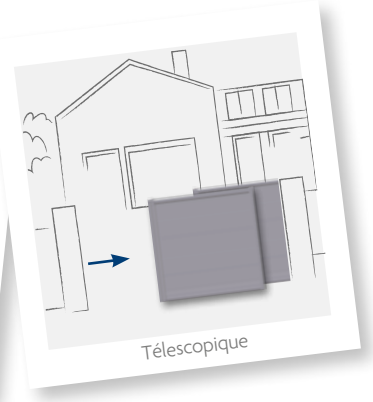
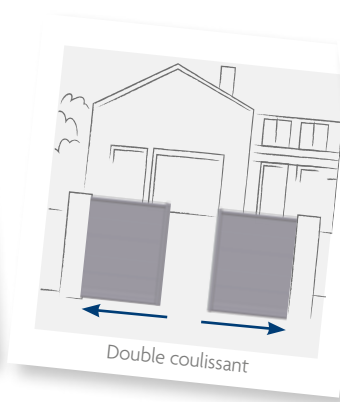
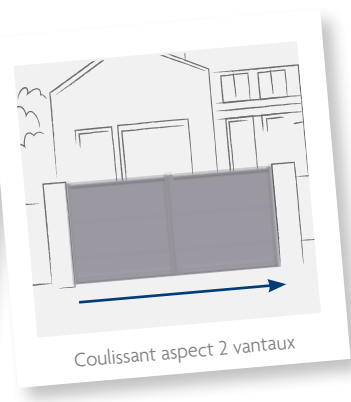
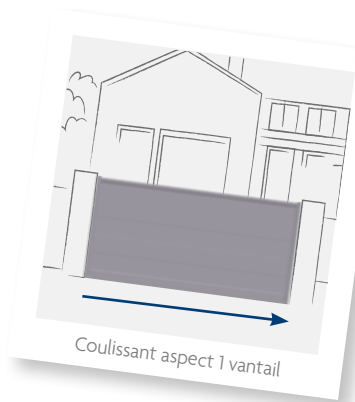

Portail TÉLESCOPIQUE



SUPERPOSITION DES VANTAUX



POUR UNE
OUVERTURE
OPTIMISÉE
SUR UN SEUL
CÔTÉ

Le portail télescopique est constitué de **deux vantaux escamotables** de largeur égale qui se superposent lors de l'ouverture. Conçu pour les petits espaces offrant peu de refoulement sur le côté. Cette solution permet de **minimiser la place occupée par le portail** tout en facilitant l'accès à votre terrain. Le portail télescopique garantit la sécurité de votre propriété grâce au système anti-soulèvement. Personnalisable et **sur-mesure**, le portail télescopique est déclinable sur **près de 40 modèles** du catalogue (signalés par ).

- Forme droite uniquement
- Traverse basse : 160 x 50 mm
- Montant : 80 x 60 mm
- Profil gâche toutes hauteurs
- Traverse haute : 80 x 50 mm
- Dimension maxi. hauteur : 1 800 mm x largeur 5 000 mm selon le modèle
- Portail motorisable

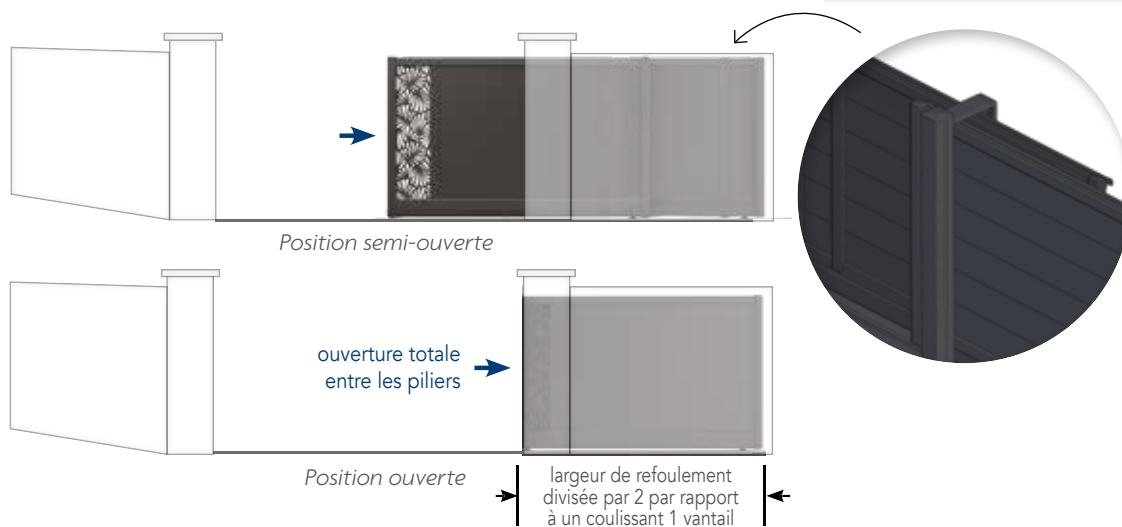

Portail

DOUBLE COULISSANT



POUR UN REFOULEMENT RÉDUIT



Le portail double coulissant est la réponse pour les espaces réduits (refoulement réduit) et apporte une touche d'originalité de par son ouverture. **L'ouverture est centrale.** Le portail se coulisse en deux vantaux de chaque côté. **Déclinable sur tous les modèles** de la gamme Aluminium (Coordonnés, Tendance, Excellence, First).

- Déclinable sur toutes formes de portail
- Réalisable sur toutes les gammes Aluminium
- Dimension maxi. suivant modèles
- Portail motorisable



Position semi-ouverte



Position ouverte



Portail

AUTOPORTANT



→ **ABSENCE DE RAIL**

Un portail autoportant est **suspendu, sans contact au sol et coulisse sans avoir à utiliser un système de rail**. Préservez ainsi vos revêtements de sol existants. Esthétique, vous ne verrez que votre portail. Les portails autoportants s'adaptent particulièrement bien pour les zones de montagne. Personnalisable et **sur-mesure**, le portail autoportant est déclinable sur **près de 40 modèles** du catalogue (signalés par ).

- Forme droite uniquement
- Traverses basses : 160 x 50 mm + 200 x 80 mm
- Montant : 80 x 60 mm
- Profil gâche toutes hauteurs
- Traverse haute et meneau central : 80 x 50 mm
- Garde au sol : 90 mm
- Dimension maxi. hauteur : 1 900 mm x largeur 4 800 mm
- Portail motorisable



Vue côté jardin

Vue côté rue

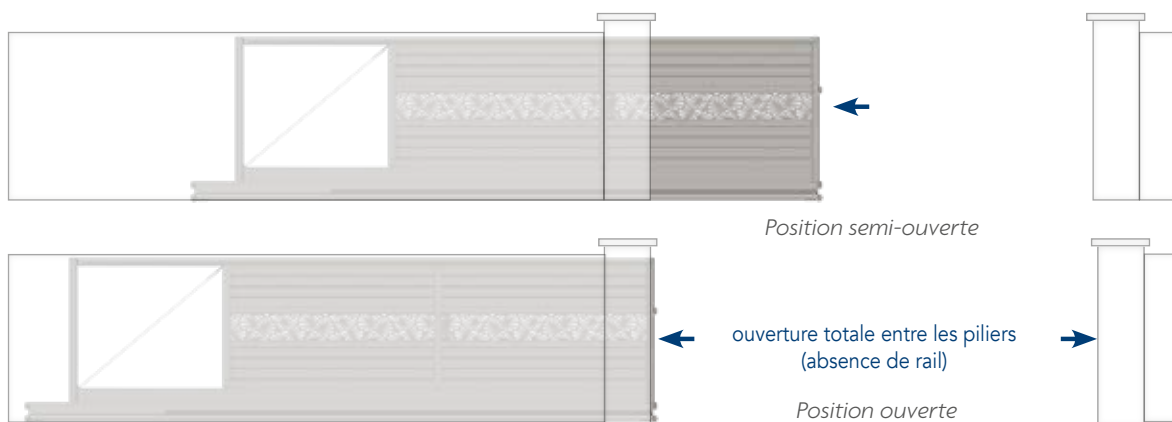

PORTAIL ALUMINIUM

COMMENT CHOISIR ?

GAMME TENDANCE



- **DOUBLE TRAVERSE BASSE** pour un meilleur maintien.
- **INTÉGRATION SYSTÉMATIQUE D'UN RENFORT POUR MOTORISATION** (dans traverses basses ou médianes selon modèles).
- Gonds intégrés.
- **GONDS ET ACCESSOIRES INOX.**
- **BAGUE ANTI-USURE** dans les montants pour limiter les frottements et le bruit.
- **THERMOLAQUAGE NORMES QUALICOAT ET QUALIMARINE.**
- **NORME QUALIDÉCO** pour les profils tons bois.
- **JOINT ANTI-BRUIT** invisible sur les modèles avec remplissage panneaux ou tôle pour éviter la vibration et le bruit des lames à chaque utilisation.
- **ASSEMBLAGE MÉCANIQUE VISSÉ** : plus durable qu'un assemblage soudé, il permet le remplacement de tous les éléments pièce par pièce tout au long de la vie du portail et permet la bicoloration.
- Motorisation dans l'axe ou déportée.
- Quincaillerie en inox ou teintée à la couleur du portail.

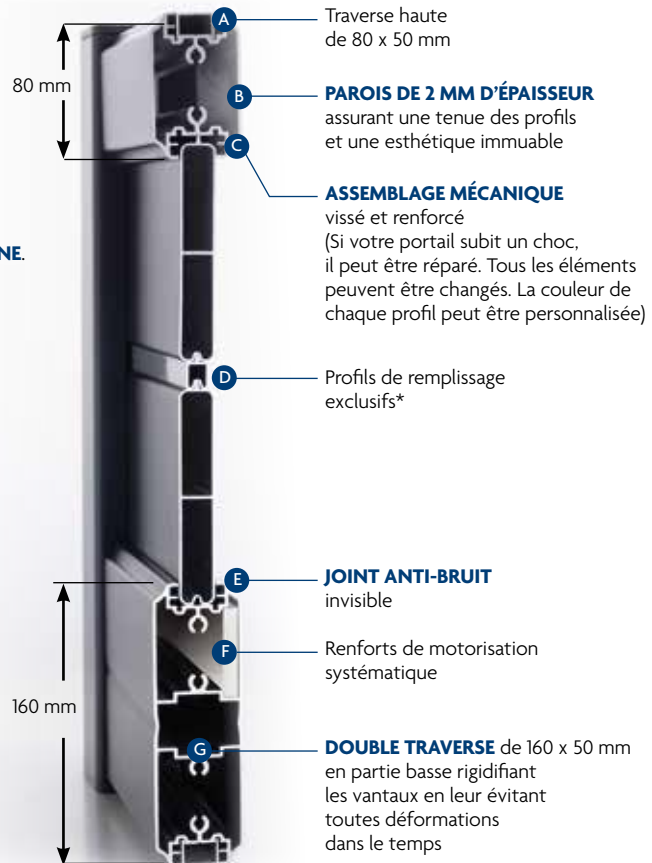

+ Une rayure accidentelle !
Un stick de retouche couleur vous est **OFFERT**

*Suivant modèles

GAMME FIRST

La gamme "First" vous propose des portails et portillons à prix avantageux.



- **TRAVERSE DE 80 MM** en partie basse.
- **INTÉGRATION SYSTÉMATIQUE D'UN RENFORT POUR MOTORISATION** (dans traverses basses ou médianes selon modèles).
- Gonds équerre en partie basse.
- **GONDS ET ACCESSOIRES INOX.**
- **GOND HAUT LAQUÉ** à la couleur du portail.
- **THERMOLAQUAGE NORMES QUALICOAT ET QUALIMARINE.**
- **NORME QUALIDÉCO** pour les profils tons bois.
- **JOINT ANTI-BRUIT INVISIBLE** sur les modèles avec remplissage panneaux ou tôle.
- **ASSEMBLAGE MÉCANIQUE VISSÉ :** plus durable qu'un assemblage soudé, il permet le remplacement de tous les éléments pièce par pièce tout au long de la vie du portail et permet la bicoloration.
- Motorisation déportée.



+ Une rayure accidentelle !
Un stick de retouche couleur vous est **OFFERT**

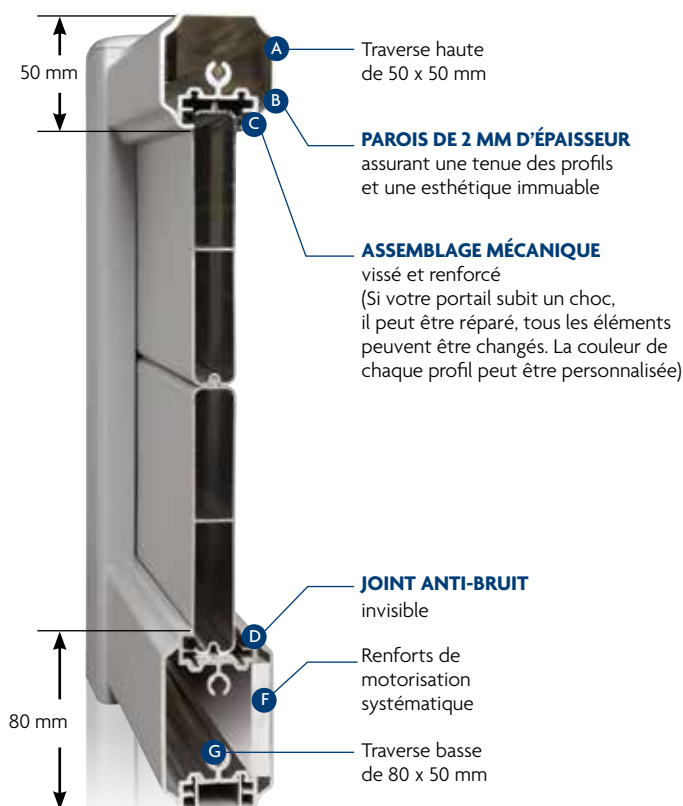

COULEURS ALUMINIUM

Personnalisez votre portail, clôture ou claustra

QUALICOAT CLASSE 2, LE LAQUAGE DURABLE !

Pour améliorer la durabilité de la couleur dans le temps, les portails et clôtures en aluminium Atlantem bénéficient d'un laquage Qualicoat Classe 2. Ce laquage vous garantit une haute durabilité de la couleur dans le temps et permet de diminuer la perte de brillance.

Comparatif des laquages Classe 1 et Classe 2

après 600 heures d'exposition

- Perte de brillance 82% par rapport à la valeur initiale.
- Teinte fortement altérée, blanchiment très important.

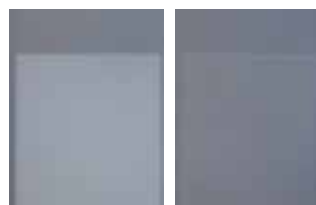

Qualicoat
Classe 1

Qualicoat
Classe 2

- Perte de brillance 30% par rapport à la valeur initiale.
- Teinte quasiment inchangée, écart invisible à plus de 3m.

LES COULEURS STANDARDS

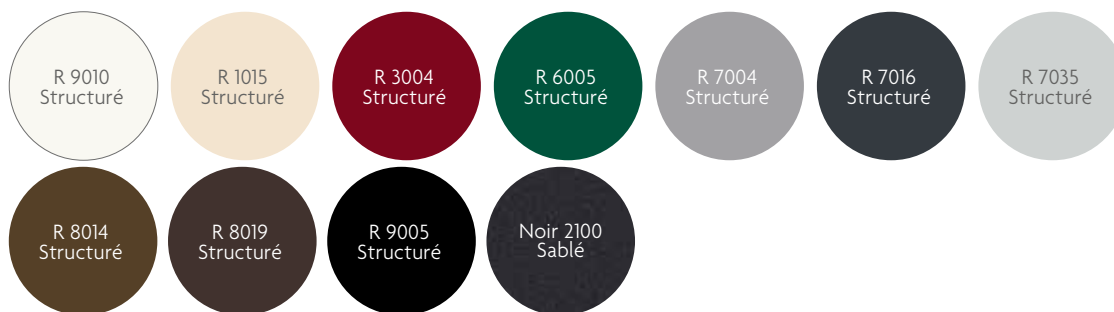

LES COULEURS EN OPTION



* Suivant modèles



...ET PLUS DE 250
COULEURS RAL
SUR DEMANDE
HORS COLORIS SABLÉ



LES POIGNÉES ET BARRES

Personnalisez votre poignée pour un effet design



Barre de tirage droite ou demi-lune posée sur portail plein de la gamme Tendance



Poignée de tirage pour gâche électrique à la teinte du portillon en gamme Tendance (noire en gamme First)



Poignée laquée dans la couleur du portail gamme Tendance



Poignée inox June gamme Tendance



Poignée noire gamme First

LES ACCESSOIRES

Personnalisez votre portail à votre adresse.



Boîte aux lettres laquée à la couleur de votre portail



Votre numéro : insert inox collé sur votre portail, portillon ou clôture



Personnalisez votre portail au nom de votre habitation

PORTAIL **ÉPURE**
Bleu 2700 sablé (option)

COLLECTION DESIGN *signée* ATLANTEM

Atlantem vous présente sa collection de portails au design sobre et épuré, résolument contemporain.

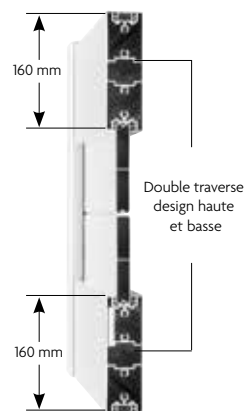

ÉPURE

RAL 7022 Structuré (option) - Lames traverses haute et basse de 160/50 mm
Remplissage : lames de 340/20 mm



CLÈRE

RAL 7012 Structuré (option)
Lames traverses de 160/50 mm
Espace entre traverses supérieures de 30 mm
Remplissage : lames de 200/20 mm



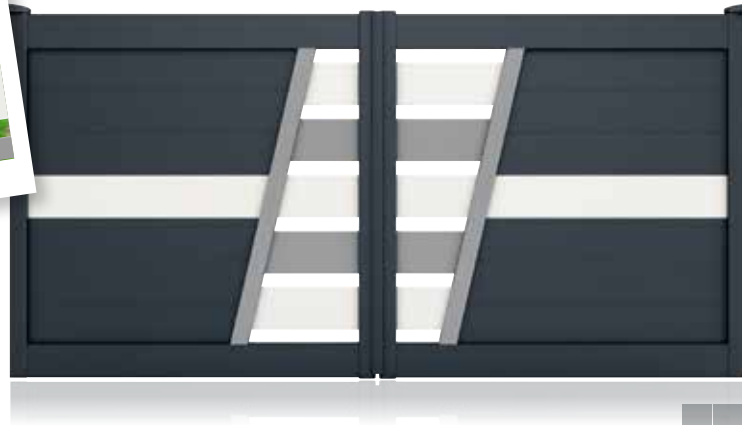

Barreaux horizontaux

**CAPTÉA**

Ossature RAL 7016 Structuré
Lames traverses haute et basse de 160/50 mm
Lame centrale et barreaux RAL 9010 Structuré (option)
Meneaux et barreaux RAL 7004 Structuré (option)

Les lames traverses extra-larges contribuent au design épuré de cette collection ultra-tendance.

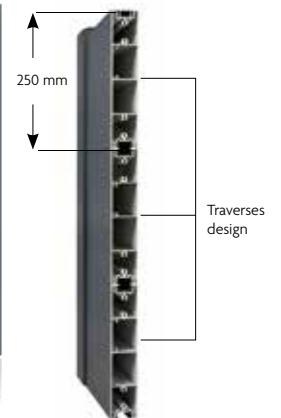
**PLUMÉRIA**

RAL 7031 Structuré (option) - Lames traverses de 250/50 mm

**PASSIFLORA**

RAL 7016 Structuré - Lames traverses de 250/50 mm

PERSONNALISEZ VOTRE PORTAIL UNIC

Entièrement personnalisable, le modèle Unic vous permet de créer votre vitrage en choisissant une photo sur le site **stock.adobe.com**, parmi une multitude de visuels.
Nos artisans réalisent à la pièce et à vos dimensions votre portail.
Laissez libre cours à votre imagination !



Verre trempé
rend le vitrage
5 fois plus résistant



Nettoyage facile
Insensible à la pollution



Protection U.V.
couleurs préservées
dans le temps

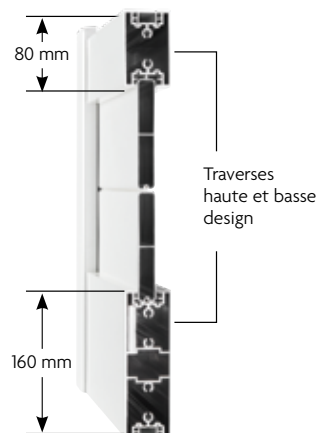

Exemple de personnalisation



NOUVEAU
ORGE
vitrage UNIC
Noir 2100 sablé
Lames de 200 mm
Vitrage dépoli trempé
Décor en impression
numérique céramique
sur face dépolie

Le visuel est identique côté rue et côté jardin, sans transparence.



- 1- Téléchargez le guide de personnalisation en scannant le QR Code ou tapez « stock.adobe.com » dans votre moteur de recherche.
- 2- Choisissez le visuel qui vous ressemble.
- 3- Fournissez la référence de l'image.
- 4- Recevez votre projet avant fabrication dans nos ateliers.



St Adobe Stock stock.adobe.com

Exemple de personnalisation**NOUVEAU****PERVENCHE
vitrage UNIC**

RAL 9005 structuré
Lames de 200 mm
Vitrage dépoli trempé
Décor en impression
numérique céramique
sur face dépolie

Exemple de personnalisation**NOUVEAU****PERVENCHE
vitrage UNIC**

Gris 2900 sablé (option)
Lames de 200 mm
Vitrage dépoli trempé
Décor en impression
numérique céramique
sur face dépolie

Exemple de personnalisation**NOUVEAU****PERVENCHE
vitrage UNIC**

RAL 8019 structuré
Lames de 200 mm
Vitrage dépoli trempé
Décor en impression
numérique céramique
sur face dépolie

Des traverses haute et basse design contribuent au design épuré de cette collection vitrée.

NOUVEAU

PERVENCHE
vitrage **UNIC**
art déco

Gris 2900 sablé (option)
Lames de 200 mm
Vitrage dépoli trempé
Décor en impression
numérique céramique
sur face dépolie



Traverses
haute et basse
design

NOUVEAU

PERVENCHE
vitrage **UNIC**
phare

RAL 7012 Structuré (option)
Lames de 200 mm
Vitrage dépoli trempé
Décor en impression
numérique céramique
sur face dépolie



NOUVEAU

ORGE
vitrage **UNIC**
géométrique

Noir 2100 sablé
Lames de 200 mm
Vitrage dépoli trempé
Décor en impression
numérique céramique
sur face dépolie





PORTAIL **PERVENCHE**
RAL 7012 Structuré (option)

PERSONNALISEZ VOTRE PORTAIL EN CHOISSANT **VOTRE VITRAGE PRÉFÉRÉ**



NOUVEAU

PERVENCHE
RAL 7037 Structuré (option)
Vitrage Fittonia
Lames de 200 mm
Vitrage dépoli trempé
Décor en impression
numérique céramique
sur face dépolie

*Uniquement disponible pour le modèle Orge

PERSONNALISEZ VOTRE PORTAIL EN CHOISSANT **VOTRE VITRAGE PRÉFÉRÉ**



RONDIN



PEINTURE BLEUE



FITTONIA



CALADIUM



PAON



MACRO



GOUTTE D'EAU*

Des traverses haute et basse design contribuent au design épuré de cette collection vitrée.

NOUVEAU

PERVENCHE

RAL 7012 Structuré (option)

Vitrage Paon

Lames de 200 mm

Vitrage dépoli trempé

Décor en impression

numérique céramique

sur face dépolie



Traverses haute et basse design

NOUVEAU

PERVENCHE

Gris 2900 Structuré (option)

Vitrage Macro

Lames de 200 mm

Vitrage dépoli trempé

Décor en impression

numérique céramique

sur face dépolie



NOUVEAU

ORGE

Noir 2100 sablé

Vitrage Rondin

Lames de 200 mm

Vitrage dépoli trempé

Décor en impression

numérique céramique

sur face dépolie



*Uniquement disponible pour le modèle Orge

**NOUVEAU****ORGE**

Noir 2100 sablé
Vitrage Goutte d'eau
 Lames de 200 mm
 Vitrage dépoli trempé
 Décor en impression numérique céramique sur face dépolie

**NOUVEAU****PERVENCHE**

Gris 2900
 Structuré (option)
Vitrage Caladium
 Lames de 200 mm
 Vitrage dépoli trempé
 Décor en impression numérique céramique sur face dépolie

**NOUVEAU****PERVENCHE**

RAL 7012 Structuré (option)
Vitrage Peinture bleue
 Lames de 200 mm
 Vitrage dépoli trempé
 Décor en impression numérique céramique sur face dépolie

Des traverses haute et basse design contribuent au design épuré de cette collection vitrée.

GILL
RAL 7012 Structuré (option)
Lames de 200 mm
Vitrage dépoli trempé
Décor en impression
numérique céramique
sur face dépolie
**Porte de garage et porte
d'entrée coordonnées**



Traverses
haute et basse
design

ABOTT
Gris 2900 sablé (option)
Lames de 200 mm
Vitrage dépoli trempé
Décor en impression
numérique céramique
sur face dépolie
**Porte de garage et porte
d'entrée coordonnées**



PATTON
RAL 7037 Structuré (option)
Lames de 200 mm
Vitrage dépoli trempé
Décor en impression
numérique céramique
sur face dépolie
**Porte de garage et porte
d'entrée coordonnées**

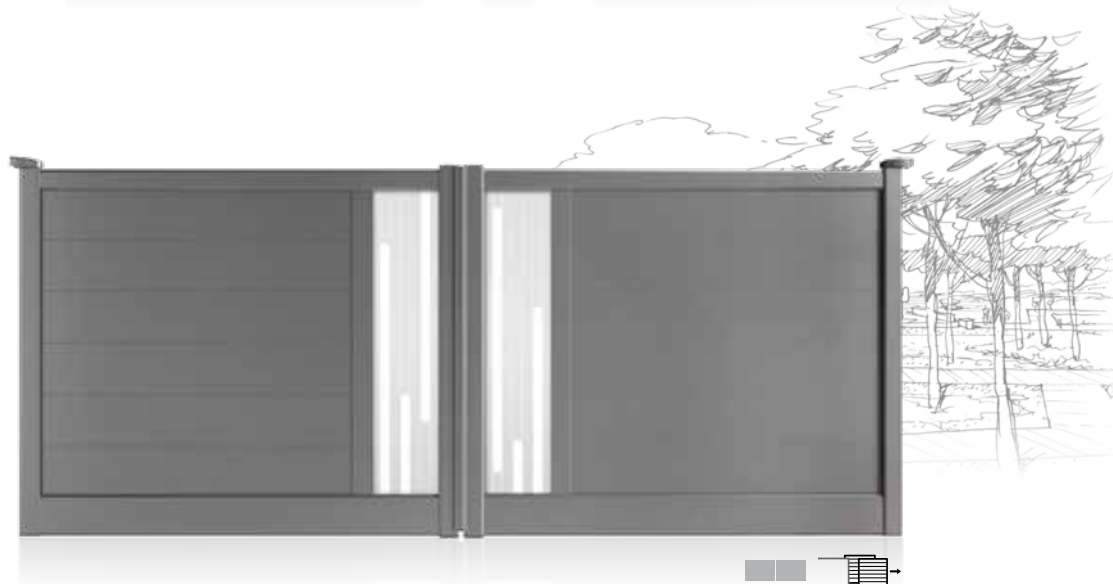

**LAMB**

RAL 9005 Structuré
Lames de 200 mm
Vitrage dépoli trempé
Décor en impression
numérique céramique
sur face dépolie.

**Porte de garage
et porte d'entrée
coordonnées**



Décor en impression
numérique céramique
sur face dépolie

**CLAYTON**

RAL 7022
Structuré (option)
Lames de 200 mm
Vitrage dépoli trempé
Décor en impression
numérique céramique
sur face dépolie

**Porte de garage
et porte d'entrée
coordonnées**

**BRIDGE**

Noir 2100 sablé
Lames de 200 mm
Vitrage dépoli trempé
Décor en impression
numérique céramique
sur face dépolie

**Porte de garage
et porte d'entrée
coordonnées**



PORTAIL **AZALÉE**
 Forme biaisée - Motif Bambous
 RAL 7022 Structuré (option)



DÉCOUPE AU
 LASER PRÉCISION
 ET QUALITÉ DE
 FINITION



AZALÉE
 Portail, clôture et portillon
 Forme biaisée - Motif Bambous - RAL 8014 Structuré - Lames de 120 mm



ANTHURIUM
 RAL 7022 Structuré
 (option)
 Motif Chevrons

PERSONNALISEZ VOTRE PORTAIL EN CHOISSANT VOTRE MOTIF PRÉFÉRÉ

**SANTOLINE**

RAL 7022 Structuré (option)
Motif Papyrus
 Lames de 120 mm

**SANTOLINE**

RAL 7034 Structuré (option)
Motif Alvéoles
 Lames de 120 mm

Pente en façade

**TIARÉ**

RAL 7004 Structuré
Motif Jungle
 Design réalisable à partir
 de 969 mm de haut



PORTAIL **FICUS**
RAL 8019 Structuré
Motif Bienvenue



Motif Asper



NOUVEAU
FICUS
Gris 2900 sablé
(option)
Motif Asper
Lames de 120 mm



PERSONNALISEZ VOTRE PORTAIL EN CHOISSANT VOTRE MOTIF PRÉFÉRÉ

**NOUVEAU****FICUS**

RAL 7034 Structuré
(option)
Motif Volutes
Lames de 120 mm

**NOUVEAU****FICUS**

RAL 7016 Structuré
Motif Roses
Lames de 120 mm

**NOUVEAU****FICUS**

RAL 7022 Structuré
(option)
Motif Hibiscus
Lames de 120 mm





PORTAIL **FIGUS**
RAL 7016 Structuré
Motif Bambous

PERSONNALISEZ VOTRE PORTAIL EN CHOISSANT **VOTRE MOTIF PRÉFÉRÉ**

- 
ALVÉOLES
- 
ASPER
- 
BAMBOUS
- 
BIENVENUE
BIENVENUE BIEN
WELCOM
ZEGENER
TUT
ILKOMME
- 
CHEVRONS
- 
HIBISCUS
- 
JUNGLE
- 
PALMIÈRES
- 
PAPYRUS
- 
ROSES
- 
VOLUTES



DÉCOUPE AU
LASER PRÉCISION
ET QUALITÉ DE
FINITION

FIGUS
RAL 7016 Structuré
Motif Bambous
Lames de 120 mm





FICUS
RAL 9005 Structuré
Motif Chevrons
Lames de 120 mm



ORANGER
RAL 7022 Structuré (option)
Motif Jungle
Lames de 120 mm



ORANGER
RAL 7035 Structuré
Motif Alvéoles
Lames de 120 mm



PORTAIL **YUCCA**
RAL 7016 Structuré



NOUVEAU

YUCCA
Portail et clôture : RAL 7016 Structuré - Motif Papyrus

PERSONNALISEZ VOTRE PORTAIL EN CHOISSANT VOTRE MOTIF PRÉFÉRÉ

**ORPIN**

Portail : RAL 7022 Structuré (option) (lame ondulée) - Motif Bambous
Tôles de 325 x 2500 mm

**PIVOINE**

Noir 2100 sablé
Motif Volutés
Lames de 200 mm

**PIVOINE**

Noir 2100 sablé
Motif Roses
Lames de 200 mm





PORTAIL **ANÉMONE**
RAL 7016 Structuré

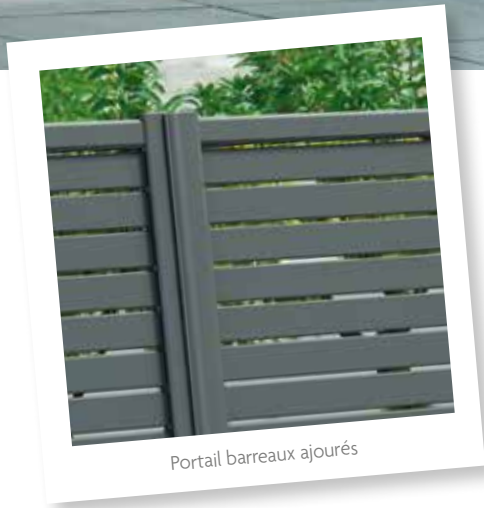

Portail barreaux ajourés



ANÉMONE
Portail et clôture
RAL 7016 Structuré - Barreaux de 100 mm





CHOISISSEZ LA POSITION DE VOTRE MOTIF

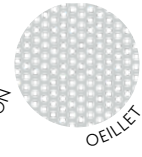

ROSSIGNOL
RAL 7016 Structuré
Remplissage : lames de 120 mm
Tôle laquée perforée motif **Cross**
RAL 7035 Structuré en standard de 300 mm
Position centre droit



1 Position du motif **centre gauche**



3 Position du motif **latéral gauche**



2 Position du motif **centre droit**



4 Position du motif **latéral droit**





PORTAIL **ROSEAU**
RAL 7016 Structuré



Tôle laquée (option)



ROSEAU
Portail coulissant
uniquement
Aspect 1 vantail
RAL 7016 Structuré
Tôle laquée
RAL 7035 Structuré
Lames de 100 mm
Barreaux de 20 mm

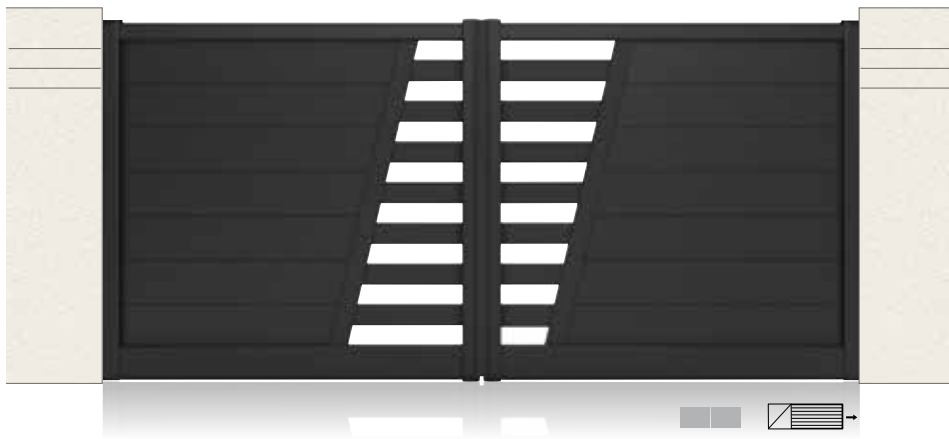

**ÉRINE**

Noir 2100 sablé
Lames de 200 mm
et barreaux de 100 mm

**DIGITALE**

Avec barreaux
100 x 20 mm
RAL 7016 Structuré
Remplissage
RAL 7016 Structuré

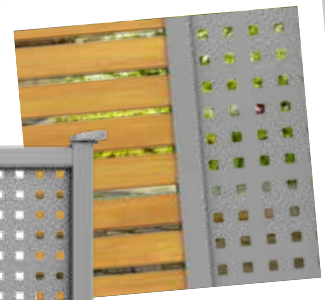
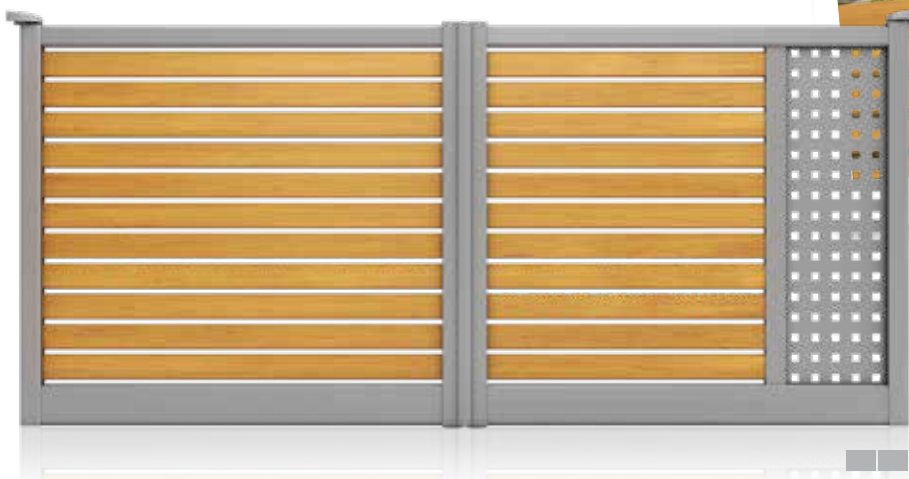

Portail ajouré

EUCALYPTUS

Ossature RAL 7004
Structuré
Remplissage Chêne
irlandais (option)
Tôle perforée
laquée 7004 Structuré
Lames de 100 mm



PORTAIL **BALSAMINE**
RAL 7016 Structuré

BALSAMINE
RAL 7016 Structuré
Lames ondulées et
lames de 100 mm
en partie basse



Vue de profil des lames ondulées



ASARINA
RAL 7034 Givré (option)

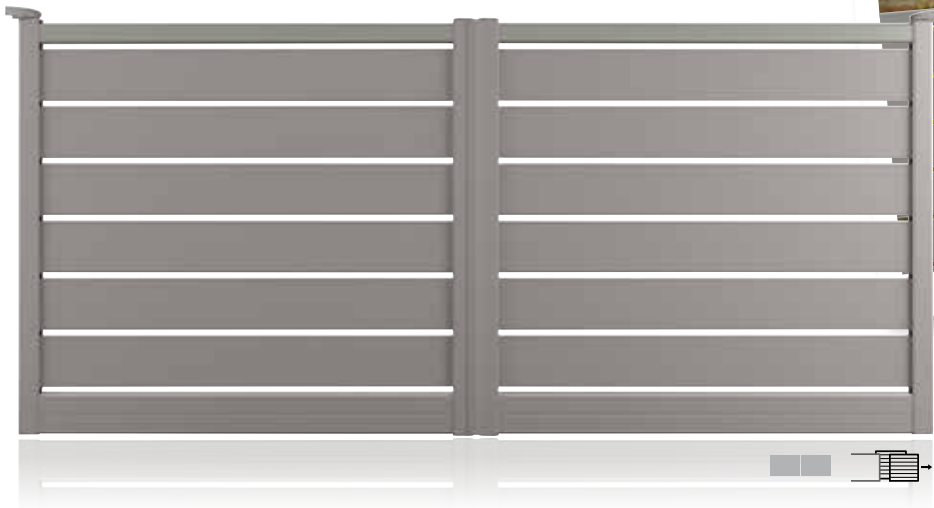

AGAVE
RAL 7037 Structuré (option)
Lames de 200 mm



NOUVEAU **AUBÉPINE** Portail et clôture
Bleu 2700 sablé (option) - Barreaux de 100 et 200 mm



PORTAIL & CLÔTURE **ANTHÉMIS**
RAL 9005 Structuré

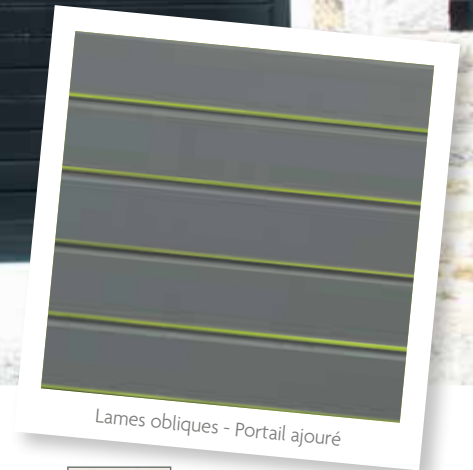

Lames obliques - Portail ajouré

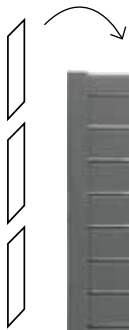

Vue de profil
des lames
obliques



ANTHÉMIS
Portail et clôture
Remplissage lames obliques de 130 mm - RAL 7031 Structuré (option)

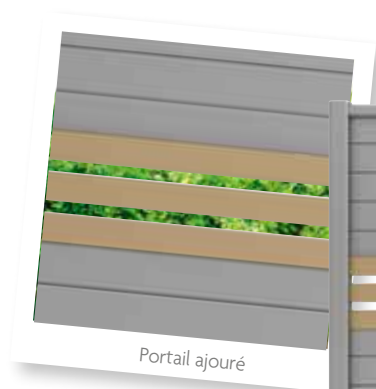

Portail ajouré

FAUCON
RAL 7004 Structuré
Traverses RAL 1019 Structuré
(option) et lames de 120 mm





€
FIRST

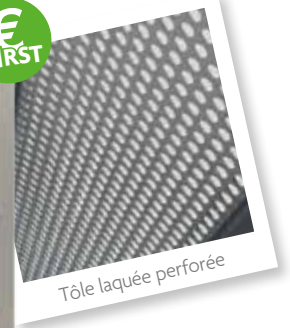

Tôle laquée perforée

FULMAR

RAL 9006 Structuré (option)
Lames de 120 mm
Tôle laquée perforée
RAL 7035 Structuré
en standard



€
FIRST



Tôle laquée perforée

FRÉGATE

RAL 7016 Structuré
Lames de 120 mm
Tôle laquée perforée
RAL 7035 Structuré
en standard



€
FIRST



Barreaux horizontaux

CHOUETTE

RAL 7012 Structuré (option)
Lames de 120 mm
et barreaux 100 mm



PORTAIL **HYSOPE**
RAL 9010 Structuré - Lame oblique - RAL 7004 Structuré

HYSOPE
Portail coulissant uniquement
RAL 7016 Structuré
Lames de 200 mm
Lame oblique
RAL 7004 Structuré
de 340 mm



GLYCINE
RAL 7035 Structuré
Lames de 120 mm
Lame centrale
RAL 7016 Structuré
de 200 mm





PORTAIL **TECOMA**
RAL 7016 Structuré



TECOMA

Portail : Portail coulissant uniquement - Aspect 1 vantail - RAL 7016 Structuré
Liserés Gris galet brillants de 15 mm et lames de 340 mm
Panneau central RAL 7016 Structuré avec insert inox extérieur uniquement

Porte d'entrée CRUZ coordonnée

HÉLICONIA Portillon



Détail inserts inox



Détail liserés Gris galet brillants



PORTAIL **HARVEY**
RAL 7016 Structuré



HARVEY
RAL 7016 Structuré
Insert inox extérieur
en applique
Vitrage dépoli
Lames de 340 mm
et liserés de 15 mm
**Porte de garage
et porte d'entrée
coordonnées**



TURNER
RAL 7016 Structuré - Insert
inox extérieur en applique
Rainurage intérieur/
extérieur - Vitrage dépoli
Lames de 340 mm
avec liseré de 15 mm
**Porte de garage et porte
d'entrée coordonnées**



**LEWIS**

RAL 7012 Structuré
(option) Insert inox
extérieur en applique
Rainurage intérieur/
extérieur

Vitrage dépoli
Lames de 340 mm
avec liseré de 15 mm

**Porte de garage
et porte d'entrée
coordonnées**

**LEE**

RAL 7012 Structuré
(option)

Insert inox extérieur
Lames de 200 mm
avec liseré de 15 mm

**Porte de garage
et porte d'entrée
coordonnées**



PORTAIL **LEE**
RAL 7016 Structuré
Insert inox extérieur



PORTAIL HÉLICONIA
 RAL 1019 Structuré (option)
 Liserés Gris galet brillants
 Hublots inox (option)

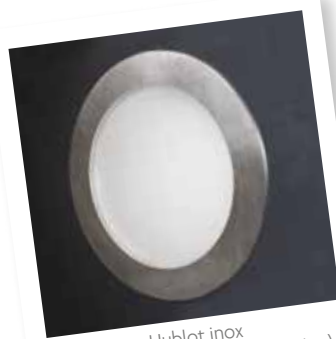

Hublot inox
 Remplissage Plexiglas® (en option)
 Existe aussi en carré



HÉLICONIA

Portail, portillon et clôture

RAL 7016 Structuré - Liserés Gris galet brillants de 15 mm - Lames de 340 mm
 Hublots inox (option) - Remplissage Plexiglas®
 Réalisable sans liseré

**PYRITE**

RAL 7016 Structuré
Insert céramique
extérieur en applique
Lames de 340 mm

**Porte de garage
et porte d'entrée
coordonnées**

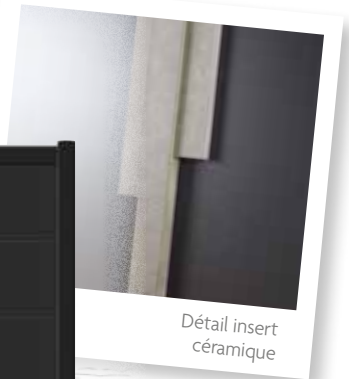
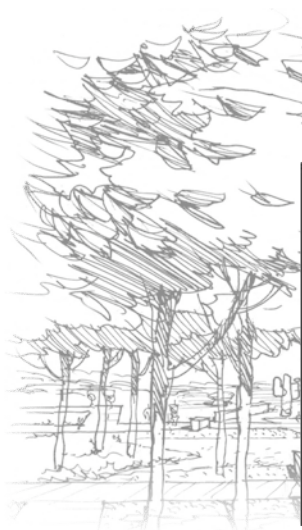

Détail insert
céramique

OPALE

RAL 7016 Structuré
Insert céramique
extérieur en applique
Lames de 340 mm

**QUARTZ**

RAL 7016 Structuré
Insert céramique
extérieur en applique
Lames de 340 mm

**Porte de garage
et porte d'entrée
coordonnées**





PORTAIL **REED**
RAL 7016 Structuré

REED
RAL 7016 Structuré
Insert inox extérieur
en applique
Rainurage
intérieur/extérieur
Lames de 340 mm
**Porte de garage
et porte d'entrée
coordonnées**



**HOOD**

RAL 7016 Structuré
Insert inox extérieur
en applique
Lames de 200 mm

**Porte de garage
coordonnée**

**NOUVEAU****ROITELET**

Bleu 2700 sablé (option)
Insert inox extérieur
en applique
Lames de 200 mm

**HOUSTON**

RAL 7016 Structuré - Insert inox extérieur en applique - Lames de 340 mm
Porte de garage et porte d'entrée coordonnées



PORTAIL JASMIN
RAL 7016 Structuré
Liserés RAL 9005
et 9010 Structuré



Liserés Gris galet brillants
et 9005 Structuré



JASMIN
Chêne irlandais
Liserés Gris
galet brillants
et 9005 Structuré
de 15 mm
Lames de 120 mm



ADONIS
Portail coulissant
uniquement
RAL 7004 Structuré
Liseré RAL 7004
Structuré et 3000
Structuré (option)
Lames de 200 mm



**PÉTUNIA****Portail et clôture**

RAL 5003 Structuré (option) - Liserés Gris galet brillants de 15 mm - Lames de 200 mm
Réalisable sans liseré



Liserés Gris galet brillants

**NOUVEAU****PALOMBE**

RAL 7012 Structuré (option)
Liseré RAL 9005 Structuré
Lames de 120 mm

**ALOUETTE**

RAL 7016 Structuré
Liserés Gris galet brillants
de 15 mm
Lames de 120 mm



PORTAIL **PERILLA**
RAL 7016

NOUVEAU
PERILLA
RAL 7016 Structuré

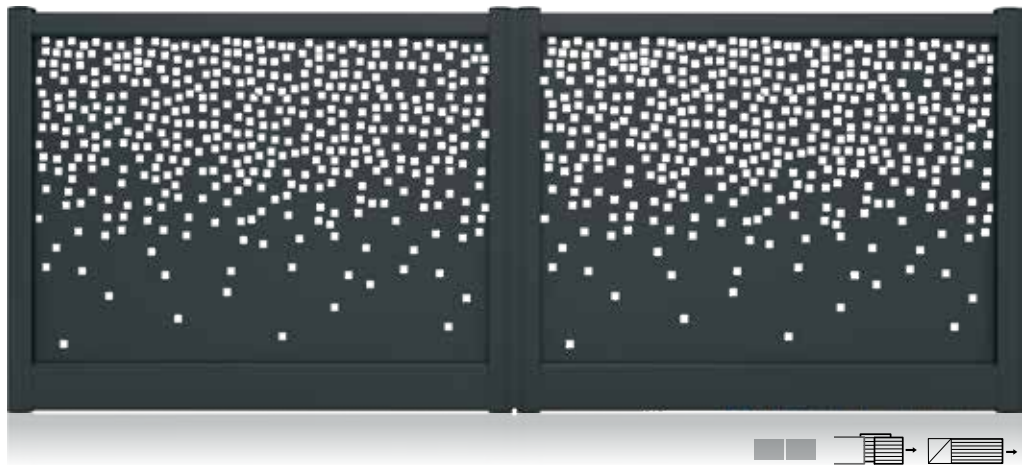

NOUVEAU
NERIUM
RAL 7016 Structuré

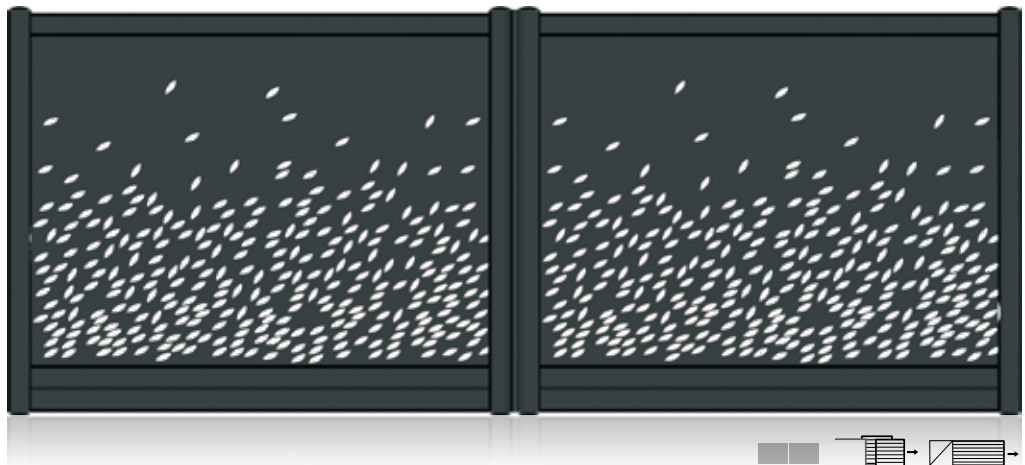

**PCHIT**

RAL 7037 Structuré
(option)
Insert inox extérieur
en applique
Lames de 340 mm
**Porte de garage
coordonnée**

**ALAMANDRA**

RAL 8019 Structuré

**BASILIC**

RAL 9005 Structuré
Lames de 200 mm



PORTAIL **LYCORIS**
RAL 9005 Structuré
Portillon intégré (option)



LYCORIS
Portail et clôture
RAL 7031 Structuré
(option)
Liserés de 15 mm - Lames
de 200 mm et de 120 mm



HÉRON
RAL 7016 Structuré
Lame large
RAL 7035 Structuré
de 200 mm et
lames de 120 mm



NOUVEAU
TOUCAN
RAL 7012 Structuré (option)
Lame large RAL 7016
Structuré de 200 mm et
lames de 120 mm

**TOURTERELLE**

RAL 9005 Structuré
Lame centrale uniquement
chêne irlandais de 120 mm
Lames de 120 mm

**NOUVEAU****PINSON**

RAL 7004 Structuré
Lames de 200 mm

**STERNE**

RAL 7016 Structuré
Lames de 200 mm

CAPUCINE
 Ossature et remplissage
 RAL 7016 Structuré
 Lames obliques
 Tôle en 7035 Structuré
 (option)



Vue de profil des lames obliques

PRIMEVÈRE
 Forme droite
 RAL 3004 Structuré
 Lames Fougères (option)
 de 100 mm
 Lames droites uniquement
 pour l'autoportant



PIC-VERT
 Forme droite
 RAL 7004 Structuré
 Lames de 120 mm



**AMARYLLIS****Portail et clôture**

RAL 7012 Structuré (option) - Lames fougères de 100 mm
Lames de 80/50 mm meneau avec surépaisseur - Blanc 9010 Structuré

**MÉSANGE****Portail et clôture**

Forme droite - RAL 8019 Structuré - Lames de 120 mm

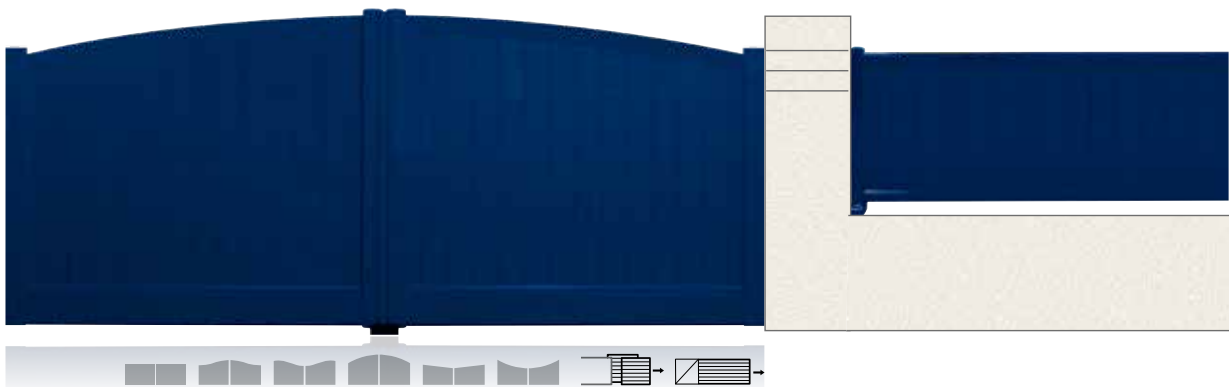
**MUGUET**

Portail : Forme bombée

Clôture : Forme droite

RAL 5003 Structuré (option) - Lames de 100 mm

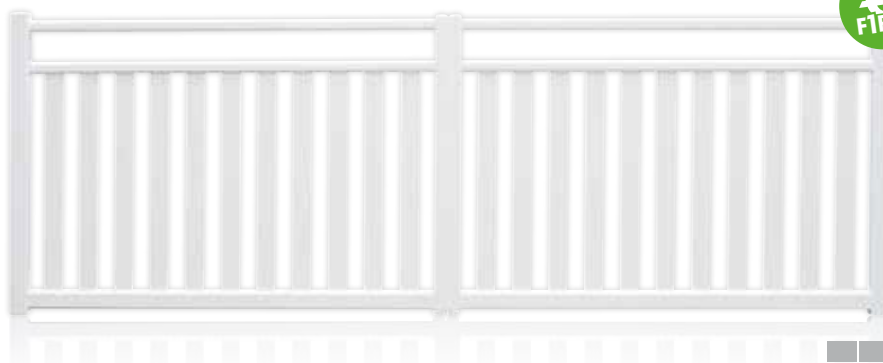

BOUVREUIL
RAL 9010 Structuré
Barreaux de 80 mm



BRUYÈRE
Portail et portillon
RAL 8019 Structuré - Barreaux de 100 mm



BLEUET
Portail et clôture
Forme droite - RAL 5003 Structuré (option) - Barreaux de 100 mm



BASSAN
Portail et clôture

Forme bombée - RAL 7016 Structuré - Barreaux de 80 mm



LAVANDE
Portail et portillon

Forme droite - RAL 3004 Structuré - Barreaux de 100 et 20 mm



LILAS
Forme droite
RAL 8019 Structuré
Barreaux de 100 mm

DÉCOUPE AU
LASER PRÉCISION
ET QUALITÉ DE
FINITION



MARGUERITE
RAL 7016 Structuré
Barreaux de 100 mm
Tôle motif Bambous

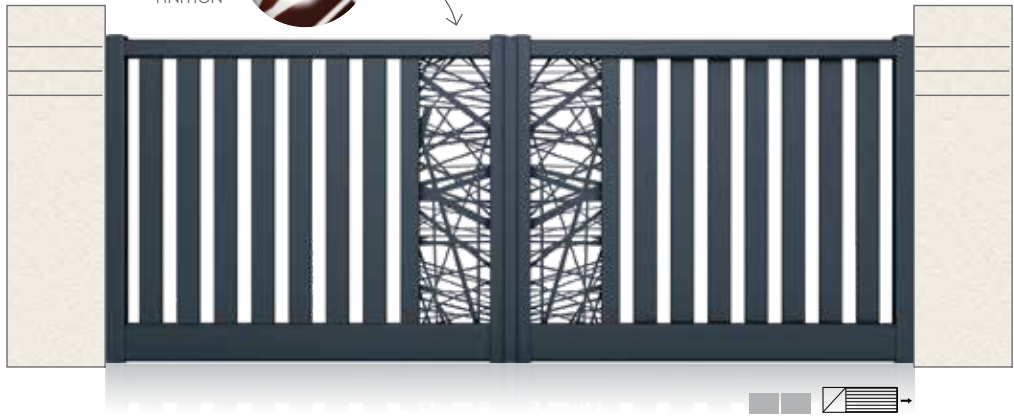

MIMOSA
Portail et clôture
Forme droite - RAL 3004 Structuré - Lames de 100 mm et barreaux de 20 mm



CELLET
Forme CDG
Ton bois Chêne Doré (option)
Lames et barreaux
de 100 mm





TULIPE
 Forme bombée
 RAL 6005 Structuré
 Lames et barreaux
 de 100 mm



HORTENSIA
 Portail et clôture
 Forme cintrée - RAL 6021 Structuré (option)
 Lames de 100 mm, barreaux de 100 et 20 mm



COLIBRI
 Forme droite
 RAL 7016 Structuré
 Lames de 120 mm
 et barreaux de 80 mm



PORTAIL **COQUELICOT**
Forme CDG
RAL 8019 Structuré



COQUELICOT
Portail et clôture
Forme bombée - RAL 3004 Structuré - Lames et barreaux de 100 mm

**FAUVETTE**

Forme CDG
RAL 5003 Structuré (option)
Lames de 120 mm
et barreaux de 80 mm

**DAHLIA**

RAL 9010 Structuré
Lames et barreaux
de 100 mm

**FUSCHIA**

Forme CDG
RAL 5003 Structuré (option)
Lames et barreaux
de 100 mm



PORTAIL **GAZANIA**
Forme bombée
RAL 5010 Structuré (option)

GAZANIA
Forme bombée
RAL 3004 Structuré
Lames et barreaux
de 100 mm

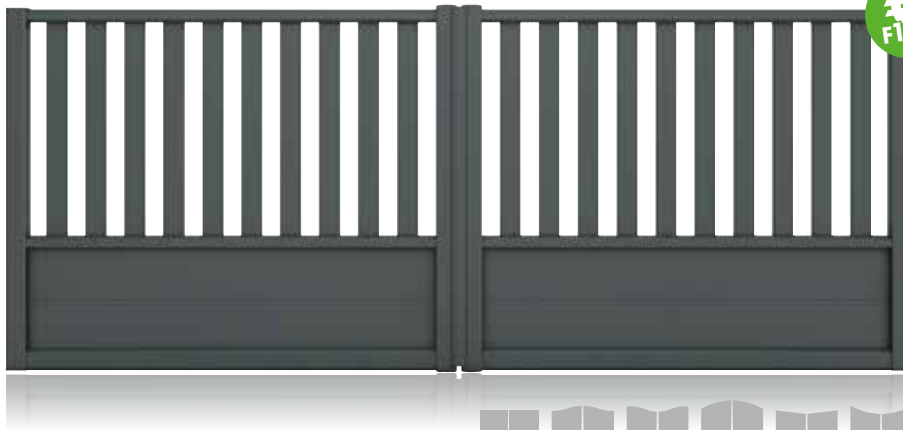

**CORMORAN**

RAL 7012 Structuré
(option)
Lames de 200 mm
Barreaux de 80 mm

**CARDINAL**

Forme CDG
RAL 9010 Structuré
Lames de 120 mm

**CAMÉLIA**

Forme CDG
RAL 3004 Structuré
Lames et barreaux
de 100 mm

GENTIANE
Forme bombée
RAL 1015 Structuré
Lames et barreaux
de 100 mm



GENTIANE
Design pour une hauteur
de 1 000 à 1 300 mm



TAMARIS
Forme bombée
RAL 7016 Structuré
Lames et barreaux
de 100 mm





ALBATROS
RAL 7035 Structuré
Lames de 120 mm
Barreaux de 80 mm



ALBATROS
Design pour une hauteur
de 1 040 à 1 280 mm

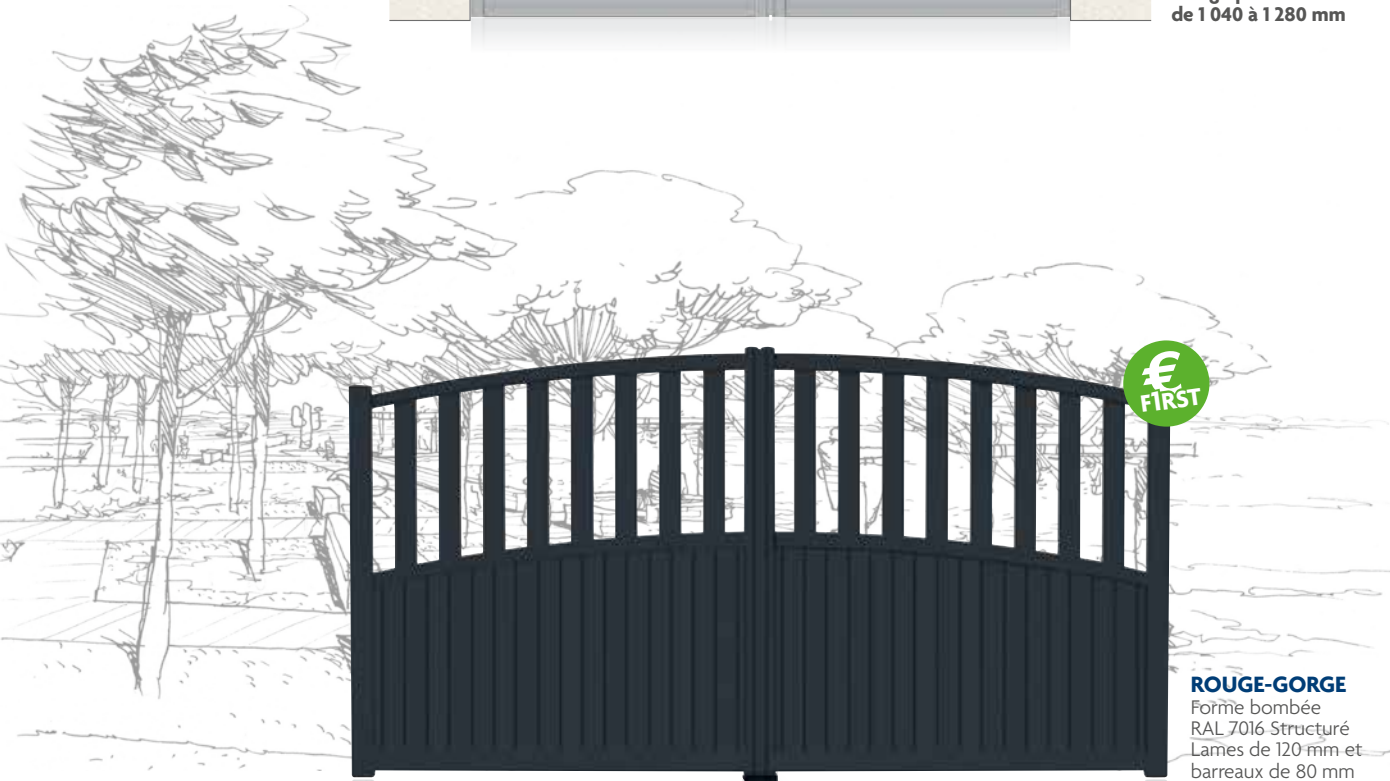

ROUGE-GORGE
Forme bombée
RAL 7016 Structuré
Lames de 120 mm et
barreaux de 80 mm



PORTAIL ACAJOU
 Forme CDG
 RAL 6005 Structuré
 Embouts Fleur de Lys Doré Antique
 Volutes teinte portail (option)

PERSONNALISEZ
 EN CHOISSANT **VOTRE EMBOUT**
 (doré antique ou à la teinte
 de votre portail)



FLÈCHE



FLEURS DE LYS



GOUTTE D'EAU



BOULE



ROND

ACAJOU
 Forme cintrée
 RAL 6005
 Structuré
 Embouts Fleur
 de Lys Doré
 Antique
 Portail avec
 traverse haute
 droite

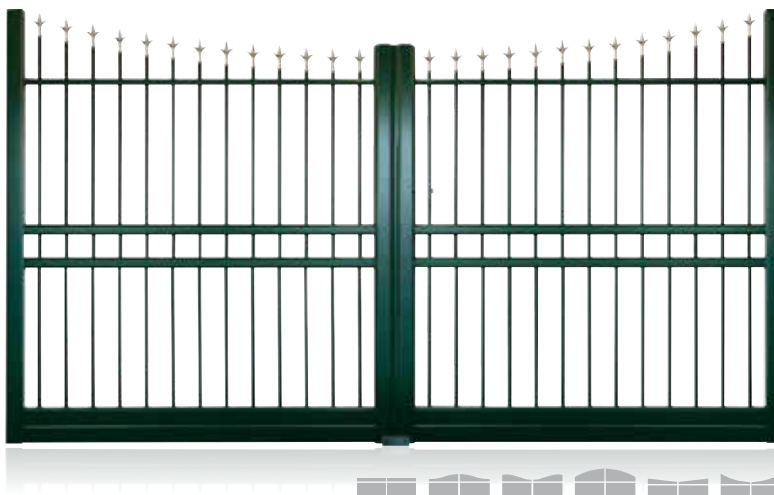

RAL 6005 Structuré
 Ronds Décoratifs teinte portail
 (option)



RAL 9005 Structuré
 Volutes teinte portail
 (option)



ACACIA
 Forme droite
 RAL 6005 Structuré
 Embouts Boule
 teinte portail
 Portail avec traverse
 haute droite même
 si forme

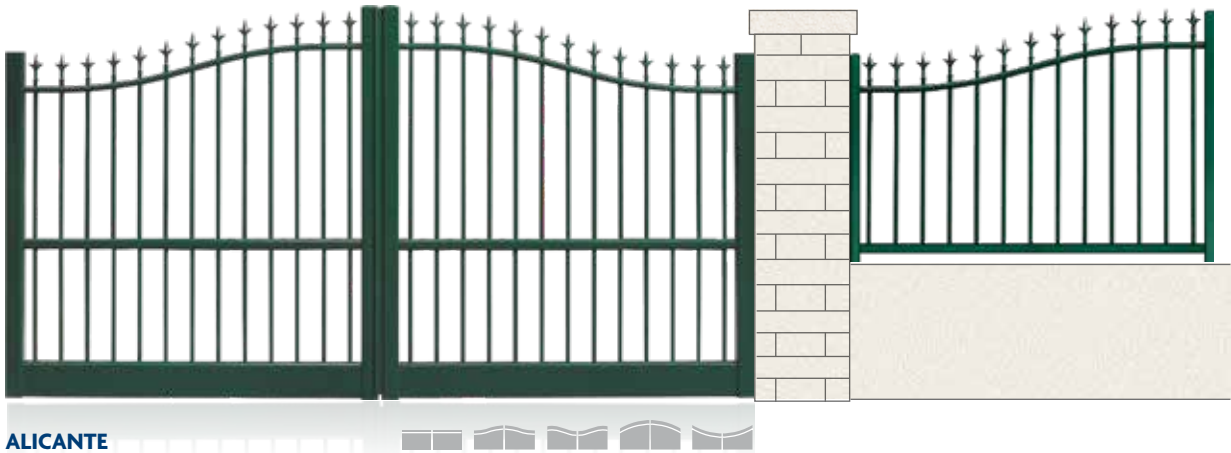

ALICANTE
 Portail : Forme CDG
 Clôture : Forme 1/2 CDG
 RAL 6005 Structuré - Embouts Fleur de Lys teinte portail



SARAGOSSE
 Forme CDG
 RAL 3004 Structuré
 Embouts Flèche
 teinte portail
 Ronds Décoratifs
 teinte portail
 (option)



PORTAIL AMBEL
 Forme bombée
 RAL 3004 Structuré
 Embouts Flèche Doré Antique (option)
 Volutes teinte portail (option)



RAL 6005 Structuré
 Ronds Décoratifs teinte portail (option)



RAL 9005 Structuré
 Volutes teinte portail (option)

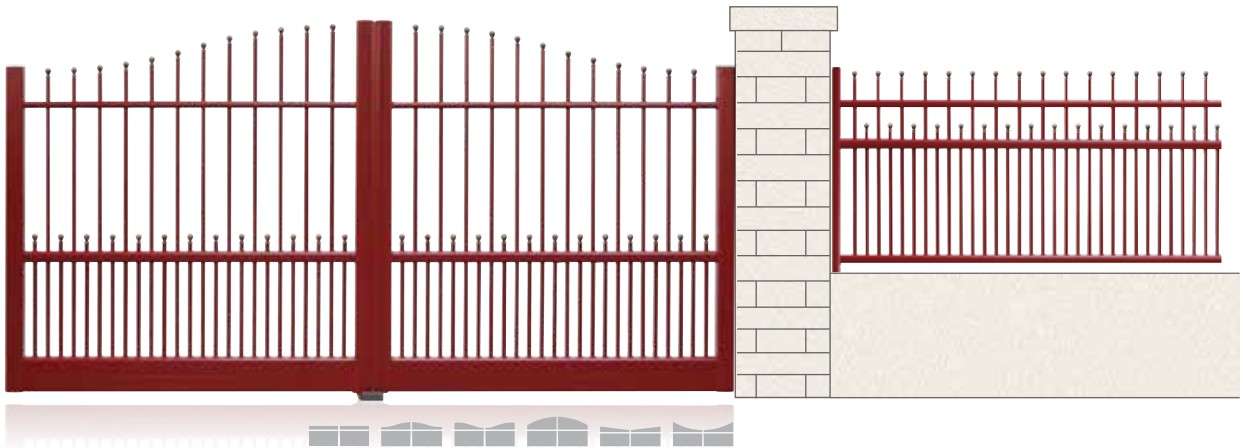

AMBEL
 Portail : Forme CDG
 Clôture : Forme 1/2 CDG
 RAL 6005 Structuré - Embouts Fleur de Lys teinte portail

**MERISIER****Portail et clôture**

Forme CDG - RAL 3004 Structuré - Embouts Boule Doré Antique
 Portail avec traverse haute droite

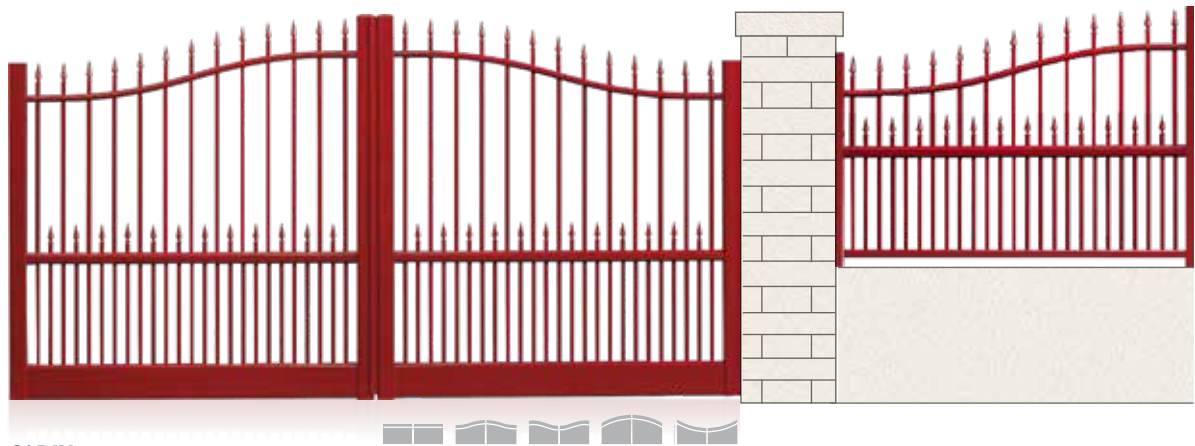
**CADIX**

Portail : Forme CDG

Clôture : Forme 1/2 CDG

RAL 3004 Structuré - Embouts Flèche teinte portail

**NOYER**

Forme CDG

RAL 6005 Structuré

Embouts Fleur de Lys

Doré Antique (supérieur)

Embouts Boules Teinte

Portail (inférieur)

Portail avec traverse
haute droite



PORTAIL **ORME**
 Forme droite
 Embouts Flèche
 teinte portail RAL 9010 Structuré

PERSONNALISEZ
 EN CHOISSANT **VOTRE EMBOUT**
 (doré antique ou à la teinte
 de votre portail)



FLÈCHE



FLEURS DE LYS



GOUTTE D'EAU



BOULE



ROND



ORME
 Forme CDG
 RAL 9005 Structuré
 Embouts Flèche
 teinte portail
 Portail avec traverse
 haute droite





ARAGON

Forme CDG
RAL 6005 Structuré
Embouts Fleur de
Lys teinte portail



RAL 6005 Structuré - Ronds
Décoratifs Doré Antique
(option) Rosaces et Macarons
Doré Antique (option)

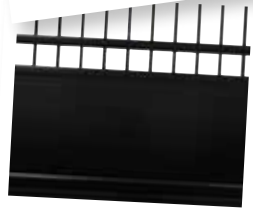

RAL 9005 Structuré



PALISSANDRE

Forme CDG
RAL 3004 Structuré
Embouts Flèche Doré
Antique - Volutes
teinte portail (option)
Rosaces et Macarons
Doré Antique (option)
Portail avec traverse
haute droite



Sans ronds décoratifs



Volutes teinte portail (option)



MAGNOLIA

Forme CDG
RAL 6005 Structuré
Embouts Fleur de Lys
Doré Antique
Ronds Décoratifs
teinte portail (option)
Portail avec traverse
haute droite

PERSONNALISEZ
EN CHOISSANT **VOTRE EMBOUT**
(doré antique ou à la teinte
de votre portail)



FLÈCHE



FLEURS DE LYS



GOUTTE D'EAU



BOULE



ROND



MALAGA
Forme CDG
RAL 9005 Structuré
Embouts Fleur de Lys
Doré Antique
Ronds Décoratifs
teinte portail
Rosaces et Macarons
Doré Antique
(option)



Couleur Mars 2525 sablé (option)
Embouts Fleur de Lys dorés



IF
Forme droite
RAL 6005 Structuré
Embouts Fleur de
Lys Doré Antique
Portail avec
traverse haute
droite



ALBIZIA
Forme droite
RAL 7016 Structuré



Rosaces et Macarons Doré
Antique réalisables



PORTAIL CASTILLE
 Forme droite
 Couleur Mars 2525 sablé (option)
 Embouts Fleur de Lys dorés
 Rosaces et Macarons Doré Antique (option)



CASTILLE
 Forme CDG - RAL 9005 Structuré - Embouts Fleur de Lys Doré Antique - Rosaces et Macarons Doré Antique (option)

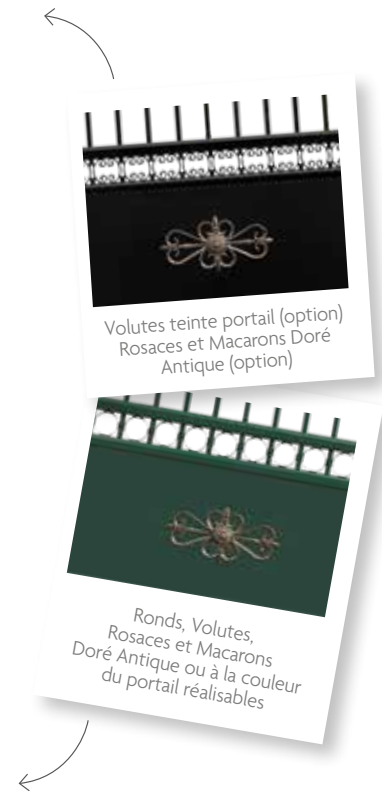

SYCOMORE
 Forme droite
 RAL 7016 Structuré



PORTAIL **MORELLA**
Forme bombée
Embouts Boules



MORELLA
Forme CDG
RAL 6005 Structuré
Embouts Flèche
teinte portail



Volutes teinte portail (option)
Rosaces et Macarons Doré Antique (option)



RAL 6005 Structuré
Ronds Décoratifs teinte portail (option) - Rosaces Doré Antique (option)



ÉRABLE

Forme droite
RAL 9005 Structuré
Embouts Fleur de Lys
Doré Antique
Rosaces et Macarons Doré Antique (option)
Portail avec traverse haute droite



Volutes teinte portail (option)



Sans ronds décoratifs



CHÂTAIGNIER

Forme cintrée
RAL 6005 Structuré
Embouts Fleur de Lys Doré Antique
Ronds Décoratifs Doré Antique (option)
Portail avec traverse haute droite



CÈDRE

Forme droite
RAL 6005 Structuré
Embouts Flèche Doré Antique
Portail avec traverse haute droite



PORTAIL ÉBÈNE
 Forme droite
 RAL 5010 Structuré (option)
 Embouts Flèche
 teinte portail
 Ancienne clôture conservée



ÉBÈNE
Portail et clôture :
 Forme droite
 RAL 9005 Structuré
 Embouts Fleur de Lys
 Doré Antique
 Rosaces et Macarons
 Doré Antique (option)
 Portail avec traverse
 haute droite



PERSONNALISEZ
EN CHOISSANT **VOTRE EMBOUT**
(doré antique ou à la teinte
de votre portail)



FLÈCHE



FLEURS DE LYS



GOUTTE D'EAU



BOULE



ROND

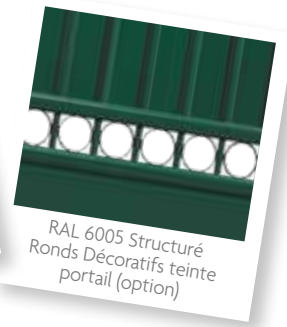
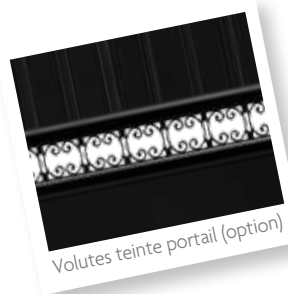

MURCIE
Forme CDG
RAL 9005 Structuré
Embouts Fleur de Lys Doré
Antique



NOUVEAU
SUREAU
Forme droite
RAL 7022 Structuré
(option).



PORTAIL VALENCE

Forme cintrée - RAL 7016 Structuré
 Embouts Flèche - teinte portail
 Ronds Décoratifs
 Macarons teinte portail



VALENCE

Forme CDG
 RAL 9005 Structuré Embouts
 Flèche teinte portail
 Ronds Décoratifs teinte
 portail



RAL 6005 Structuré
 Ronds Décoratifs teinte
 portail (option)



SÉGOVIE

Forme CDG
 RAL 6005 Structuré
 Embouts Flèche
 teinte portail



PORTAIL GÉRONE
 Forme CDG - RAL 6005 Structuré
 Embouts Flèche - teinte portail
 Ronds Décoratifs
 Macarons teinte portail

PERSONNALISEZ
 EN CHOISSANT **VOTRE EMBOUT**
 (doré antique ou à la teinte
 de votre portail)



FLÈCHE



FLEURS DE LYS



GOUTTE D'EAU



BOULE



ROND



GÉRONE
 Forme CDG
 RAL 9005 Structuré
 Embouts Fleur de Lys
 Doré Antique
 Rosaces et Macarons
 Doré Antique (option)

LES CLÔTURES *signées* **ATLANTEM**

Des clôtures sur mesures pour tout terrain

Vous pouvez compléter et enrichir l'esthétique de votre propriété en y installant la clôture de votre choix. Même si la mise en œuvre vous paraît complexe au vu de la topographie ou de la géométrie de votre terrain, dénivelé conséquent, escaliers, angles irréguliers inférieurs ou supérieurs à 90°, nous saurons répondre à chacun de ces problèmes et vous réaliser la clôture qui s'adaptera à votre environnement en respectant votre choix, de gamme et de couleurs.

Le sur-mesure s'applique aussi à nos clôtures, pensez-y !

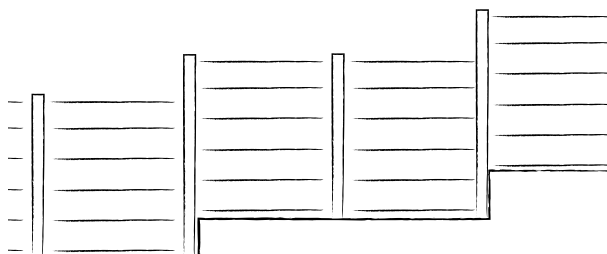

Clôture sur mur en escalier



Enjolveur posé



Poteau orientable

Potelet 50/60
fixation platine
avec enjolveur

**LYCORIS**

RAL 7031 Structuré (option)
Lames de 120/20
et 200/20 mm
et liserés 15/12 mm

**AMARYLLIS**

RAL 7012 Structuré (option)
Lame en surépaisseur
RAL 9010 Structuré
Lames fougères de 100/20 mm

**CALLUNE**

RAL 1019 Structuré (option)
Lames de 100/20 mm

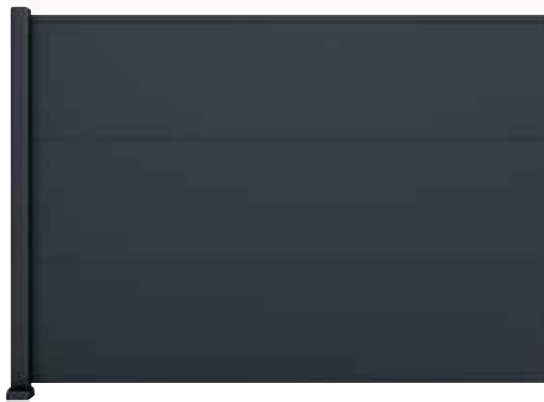
**AROMIA**

RAL 7016 Structuré
Lames de 340/20 mm



Option traverses basse et haute
Option liseré couleur
modèle **HÉLICONIA**
Lames de 340 mm



ENSEMBLE **PRIMEVÈRE**
RAL 1019 Structuré (option)
Barre de tirage demi-lune
(option)

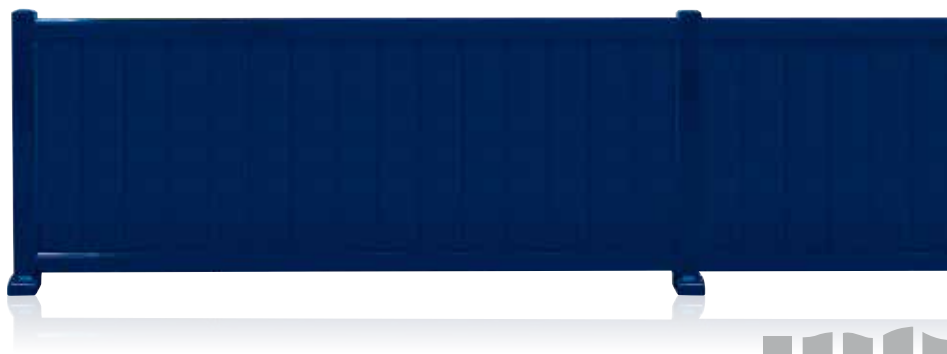

MUGUET
RAL 5003 Structuré
(option)
Forme droite
Lames de 100/20 mm



MÉSANGE
RAL 8019 Structuré
Forme droite Lames de
120/20 mm



Lames biaises - Clôture ajourée



Vue de profil des lames obliques

**CHÈVREFEUILLE**

RAL 7004 Structuré - Lames obliques de 130/20 mm

Option traverses basse et haute
modèle **ANTHEMIS**
Lames de 130 mm

Lames biaises - Clôture ajourée



Vue de profil des lames ondulées

**OXALIS**RAL 7022 Structuré (option)
Lames ondulées 110/30 mm**ACHILLÉE**RAL 7016 Structuré
Lames de 120/20 mm



CLÔTURE **ANCOLIE**
RAL 7037 Structuré (option)

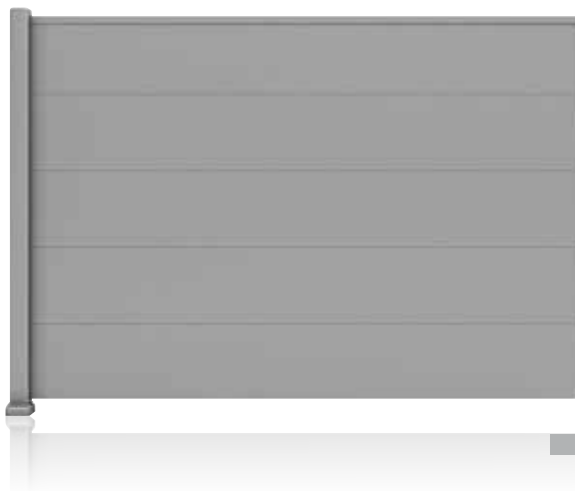

ANCOLIE
RAL 7004 Structuré
Lames de 200/20 mm



Option traverses basse et haute
Option liserés Gris galet brillants
modèle **PÉTUNIA**
Lames de 200 mm

PERSONNALISEZ VOTRE CLÔTURE EN CHOISSANT **VOTRE MOTIF PRÉFÉRÉ À HARMONISER AVEC LE PORTAIL**



ALVÉOLES



BAMBOUS



CHEVRONS



HIBISCUS



JUNGLE



PALMIERS



PAPYRUS



ROSES



VOLUTES

NOUVEAU

ANCOLIE
Option élément
fixe **tôle roses**



PERSONNALISEZ VOTRE CLÔTURE EN CHOISSANT VOTRE MOTIF PRÉFÉRÉ

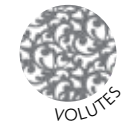

DÉCOUPE AU LASER PRÉCISION ET QUALITÉ DE FINITION

**AZALÉE**

Motif bambou (option)
Lames fougères de 100/20 mm
RAL 8014 Structuré

**CLÉMATITE**

RAL 7016 Structuré
Lames de 200 mm
Tôle laquée perforée
Motif volutes
RAL 7016 Structuré de 300 mm

CHOISISSEZ VOTRE MOTIF

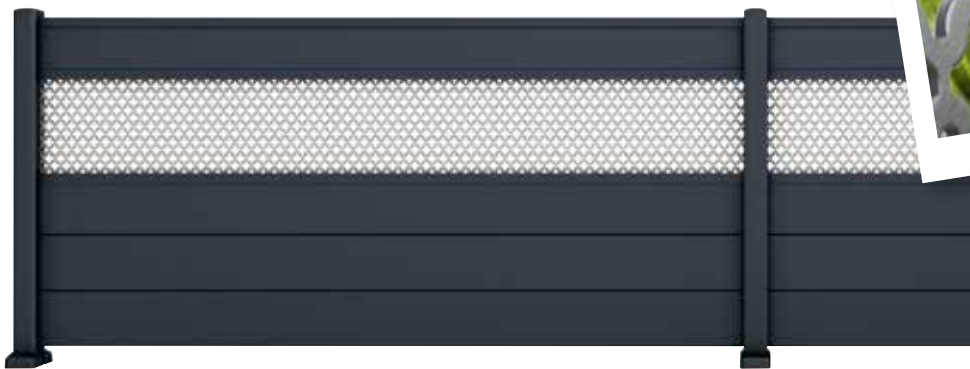
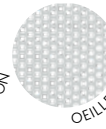
**GENÊT**

RAL 7016 Structuré
Lames de 120 mm
Tôle laquée perforée
Motif Cross
RAL 7035 Structuré de 200 mm

*Uniquement disponible pour le modèle Clématite



Clôture ajourée

CARILLON

RAL 8019 Structuré
Barreaux de 100/20 mm
Espace entre barreaux 10 mm

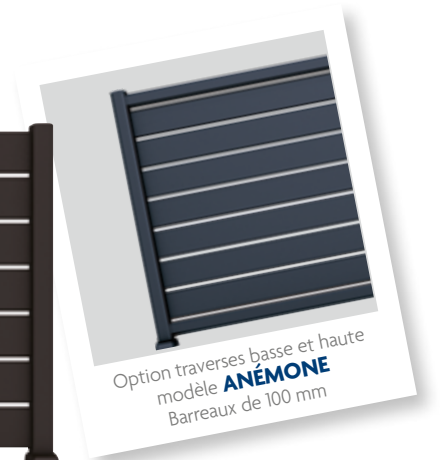

Option traverses basse et haute
modèle **ANÉMONE**
Barreaux de 100 mm

NOUVEAU

AUBÉPINE

Bleu 2700 sablé (option)
Barreaux de 100 et 200 mm



Vue de profil
barreaux
de 100 et 200 mm,
contemporains

NOUVEAU

YUCCA

RAL 7016 Structuré
motif Papyrus



LES CLÔTURES À LISSES

COMPOSEZ VOTRE CLÔTURE AVEC AUTANT DE LISSES QUE NÉCESSAIRE



Vue de profil
barreaux de
100 mm
mouluration
douce



Vue de profil
barreaux
de 100 mm,
contemporains

Disponible
en version à doucine
ou version contemporaine



À 1 LISSE

RAL 5003 Structuré (option)
Barreau 100/20 mm, mouluration douce



À 2 LISSES

RAL 5003 Structuré (option)
Barreaux 100/20 mm, mouluration douce



À 3 LISSES

RAL 7016 Structuré
Barreaux 100/20 mm, à lisses contemporaines



À 1 LISSE

RAL 7037 Structuré (option)
Barreau 200/20 mm, mouluration douce



À 2 LISSES

RAL 7037 Structuré (option)
Barreaux 200/20 mm, mouluration douce



À 3 LISSES

RAL 7037 Structuré (option)
Barreaux 200/20 mm, mouluration douce



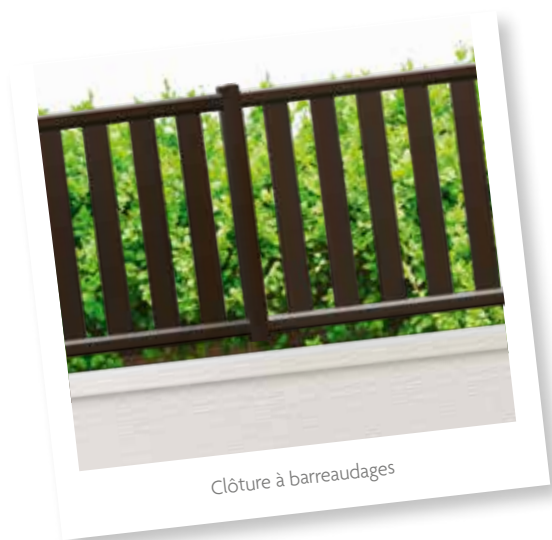

Clôture à barreaudages

LES CLÔTURES À BARREAUDAGES

MIMOSA

RAL 6021 Structuré
(option) Forme droite
Barreaux 20/20 mm
Espace moyen entre
barreaux 75 mm



HORTENSIA

RAL 6021 Structuré
(option) Forme droite
Barreaux 100/20 mm
et 20/20 mm
Espace moyen entre
barreaux 40 mm



BASSAN

RAL 8019 Structuré - Forme droite - Barreau 80/20 mm
Espace moyen entre barreaux 70 mm

**COQUELICOT**

RAL 5003 Structuré (option)
Forme droite
Barreaux 100/20 mm
Espace moyen entre barreaux 75 mm

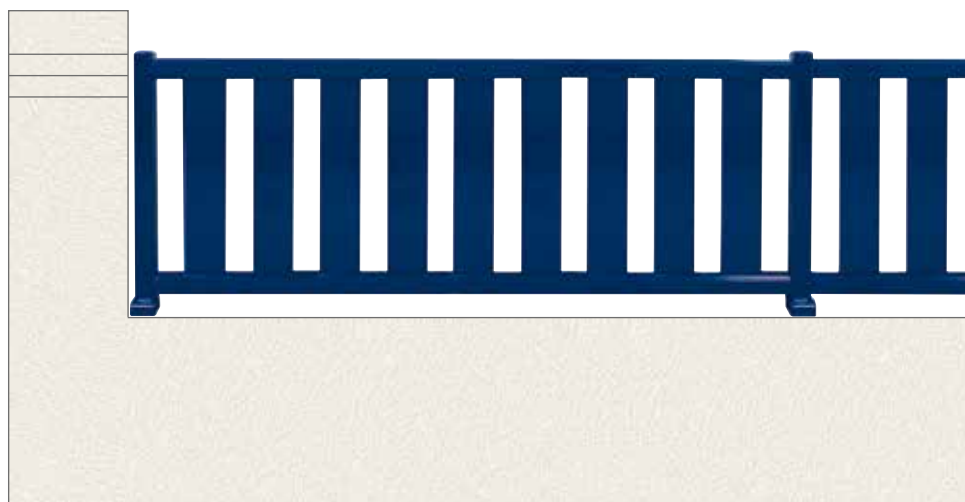
**BLEUET**

RAL 5003 Structuré (option)
Forme droite
Barreaux 100/20 mm
Espace moyen entre barreaux 60 mm

**TOTEM TENDANCE**

RAL 7012 Structuré (option)
Lames de 100 mm

**TOTEM FIRST**

RAL 3004 Structuré
Lames de 120 mm

**TOTEM KIT**

RAL 8019 Structuré
Lames de 200 mm

LES TOTEMS

BOÎTE AUX LETTRES

IDÉAL POUR ASSORTIR
VOTRE BOÎTE AUX LETTRES
À LA TEINTE DE VOTRE CLÔTURE.



LES CLAUSTRAS *signés* **ATLANTEM**

Atlantem vous présente sa gamme de claustras pour préserver votre intimité et délimiter votre propriété.



AROMIA
RAL 7012 Structuré
(option)
Lames de 340/20 mm



Platine pour poteau 80/60



CHÈVREFEUILLE
RAL 8019 Structuré
Lames obliques
de 130/20 mm



Vue de profil des lames obliques

CHOISISSEZ VOTRE MOTIF



CROSS



GAUFRE



BULLES DE SAVON

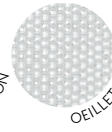

OEILLET

**JONQUILLE**

RAL 7016 Structuré
Tôle laquée perforée
motif Cross
RAL 7035 Structuré
Lames de 200/20 mm

**ANCOLIE**

RAL 9005 Structuré
Lames de 200/20 mm

**ANCOLIE**

RAL 7016 Structuré
Liserés Gris galet brillants
(option)
Lames de 200/20 mm

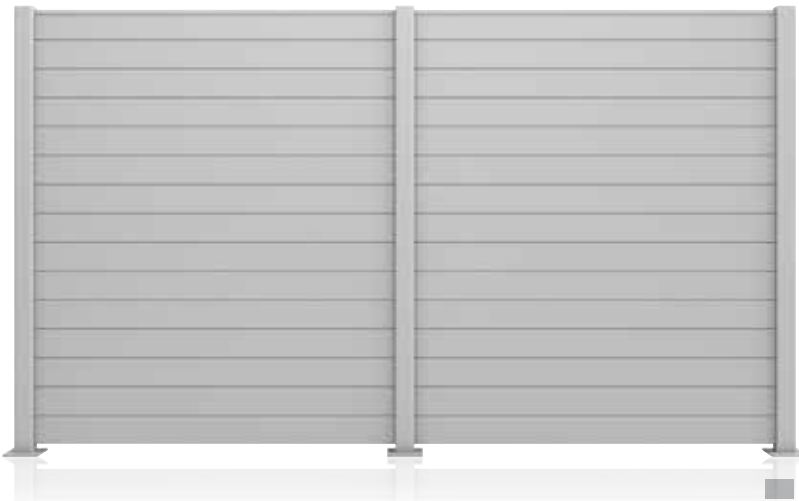

ACHILLÉE
RAL 7035 Structuré
Lames de 120/20 mm



PMMA transparent



NIGELLE
RAL 7016 Structuré
Lames de 200/20 mm
PMMA dépoli
(disponible également
en transparent)



PMMA dépoli



PMMA transparent
(option)

PERSONNALISEZ VOTRE CLAUSTRAS EN CHOISSANT **VOTRE MOTIF PRÉFÉRÉ**



DÉCOUPE AU
LASER PRÉCISION
ET QUALITÉ DE
FINITION



Motif Hibiscus

MYOSOTIS

RAL 7016 Structuré
Tôle laquée perforée
motif Hibiscus
RAL 7016 Structuré
Lames de 200/20 mm



CROCUS

RAL 7016 Structuré
Barreaux de 100/20 mm
Espace moyen entre
barreaux 10 mm

STRADAL
A CRH COMPANY

Coloris disponibles :

Blanc

Gris brute

Gris anthracite

Soubassement en béton laqué (option)



CLÔTURE **FABRICATION SPÉCIALE**
RAL 7016 Structuré

PERSONNALISEZ
EN CHOISSANT **VOTRE EMBOUT**
(doré antique ou à la teinte
de votre clôture)



FLÈCHE



FLEURS DE LYS



GOUTTE D'EAU



BOULE



ROND

AMBEL
Forme 1/2 CDG
RAL 6005 Structuré
Embouts Fleur de
Lys teinte portail



Avec ronds décoratifs
Teinte Clôture (option)



Avec volutes
Teinte Clôture (option)

**ALICANTE**

Forme 1/2 CDG
RAL 6005 Structuré
Embouts Fleur de Lys teinte portail

**ACACIA**

Forme droite
RAL 6005 Structuré
Embouts Fleur de Lys
Doré Antique

**CADIX**

Forme 1/2 CDG
RAL 3004 Structuré
Embouts Flèche
teinte portail

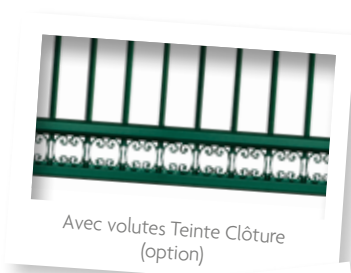
**ACAJOU**

Forme droite
RAL 6005 Structuré
Embouts Flèche
Doré Antique
Ronds Décoratifs
Doré Antique
Clôture avec
traverse haute
droite même
si forme



CLÔTURE **MURCIE**
 Couleur Vert 6005 Structuré
 Embouts Flèche Teinte Clôture
 Volutes Teinte Clôture
 Forme 1/2 CDG par élément



Détail portail couleur Mars 2525

PERSONNALISEZ
 EN CHOISSANT **VOTRE EMBOUT**
 (doré antique ou à la teinte
 de votre clôture)



FLÈCHE



FLEURS DE LYS



GOUTTE D'EAU



BOULE



ROND

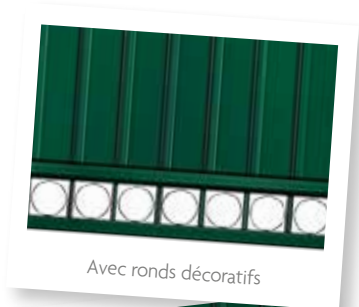

Avec ronds décoratifs

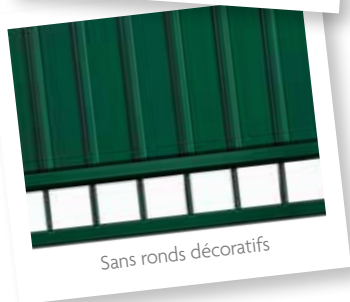

Sans ronds décoratifs



MURCIE
 Forme 1/2 CDG
 RAL 6005 Structuré
 Embouts Flèche
 Teinte Clôture
 Volutes Teinte
 Clôture

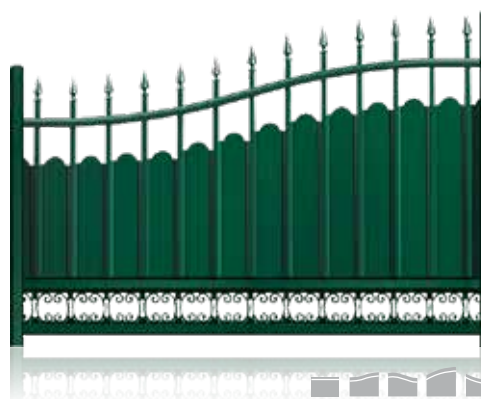



Avec ronds décoratifs

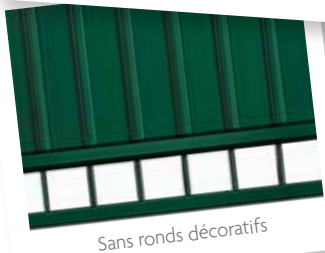

Sans ronds décoratifs

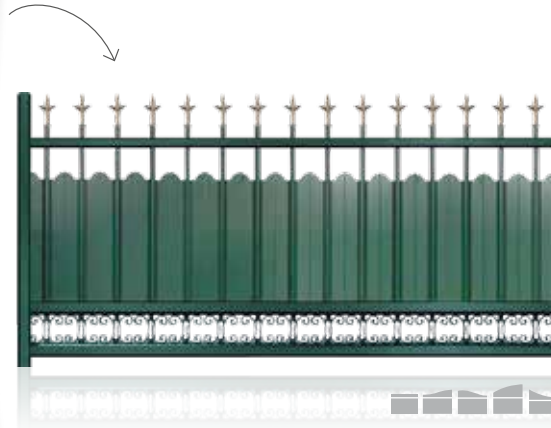
**ÉRABLE**

Forme droite
RAL 6005 Structuré
Embouts Fleur de Lys
Doré Antique
Festons arrondis
Volutes Teinte Clôture
Clôture avec traverse
haute droite

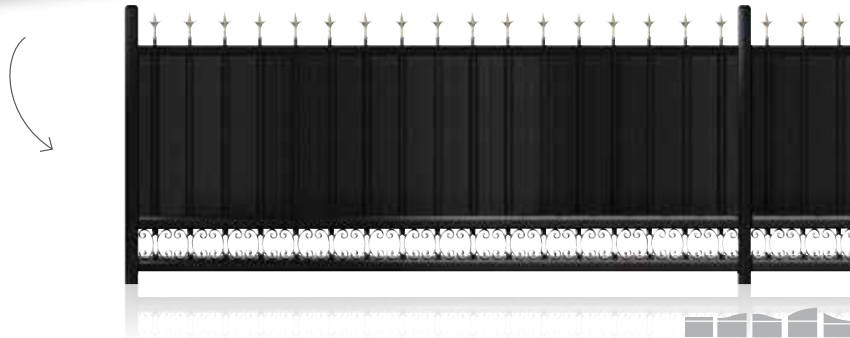
**ÉRABLE**

Forme droite
RAL 9005 Structuré
Embouts Fleur de Lys
Doré Antique
Festons Droits
Volutes Teinte Clôture
Clôture avec traverse
haute droite



Festons arrondis

**ÉBÈNE**

Forme droite
RAL 9005 Structuré
Embouts Fleur de Lys
Doré Antique
Festons Droits

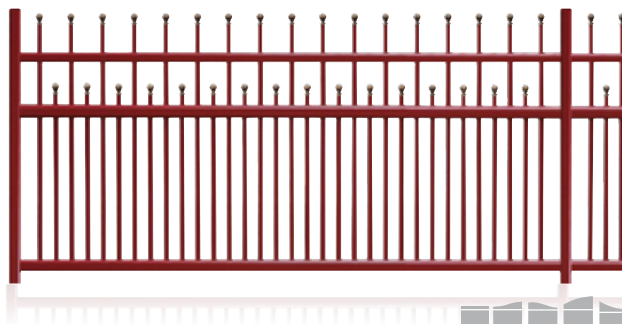
**MERISIER**

Forme droite
RAL 3004 Structuré
Embouts Boules
Doré Antique
Clôture avec traverse
haute droite

LES PORTAILS PVC



ÉCOLO-ÉCONOMIQUE & SANS ENTRETIEN...

Léger, peu coûteux et sans entretien !

Se composant d'éléments naturels disponibles en abondance, le PVC consomme très peu d'énergie pour sa transformation. Totalement et aisément recyclable, le PVC s'entretient très facilement. La longévité de votre portail PVC est assurée.



Les portails qui nous ressemblent



Finition inégale

GAMME PVC

Portails Miléane et First **134**

Clôtures..... **156**

BIEN CONNAÎTRE SON PORTAIL

OUVERTURE BATTANTE



Gonds à sceller



Gond à scellement chimique inox



Gond platine inox



Gond cheville inox

Battement central avec gâche et poignée de tirage incorporée



Serrure
- Montage anti-arrachement (les pènes traversent le cadre inox)
- Traitement anti-corrosion
- Finition avec tête inox

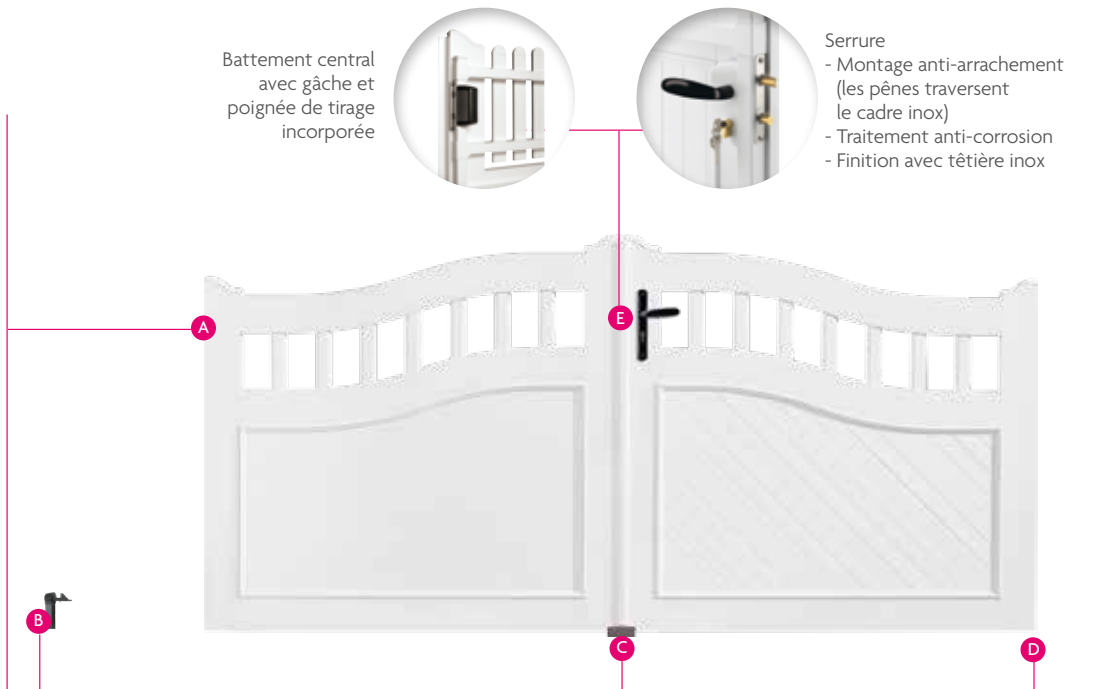

Arrêts universels

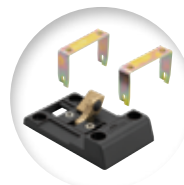

Butée de sol à sceller



Butée de sol aluminium en option



Pivot de sol inox à sceller



Arrêt pousoir

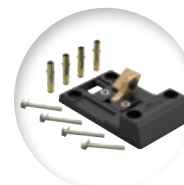

Butée de sol à visser



Pivot de sol inox à visser

OUVERTURE COULISSANTE

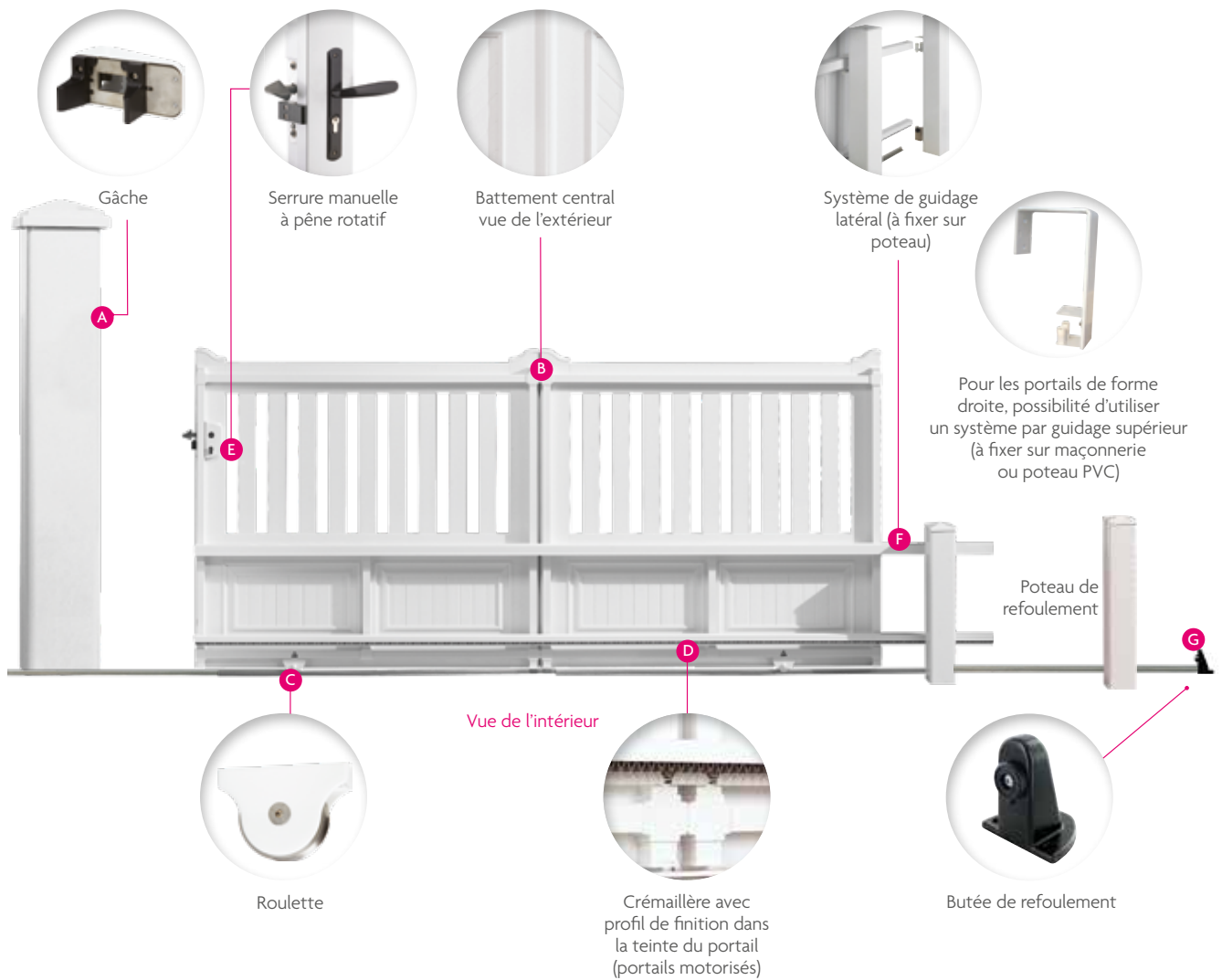

COMMENT CHOISIR ?

Les portails PVC Atlantem

Une conception et une fabrication de haute qualité ainsi qu'une finition irréprochable ont fait la réputation des portails PVC Atlantem, véritable référence du marché. De plus, notre gamme PVC est garantie sans plomb.



GAMME MILÉANE



GAMME FIRST

Découvrez nos modèles standards de la gamme First





sur le blanc



sur le chêne doré
sur le beige



Robustesse et longévité



C Cadre support

Cadre en inox soudé assurant la rigidité du portail et un très bon vieillissement dans le temps.

Fixation :

- Perforation du cadre par fluoperçage (technique de perforation, qui par la chaleur exercée sur le PVC forme une douille tout autour de la perforation, permettant ainsi un meilleur maintien de la vis).
- Fixation par vis inox, avec alvéole de maintien dans les lames PVC (« alvéovis »).

B Finition : Gainage PVC avec clés de gainage haute qualité pour une finition soignée.



Lames PVC

- Profilés rigides multi-chambres haute qualité permettant un meilleur maintien des vis dans les lames.
- Assemblage renforcé entre traverses et montants par l'utilisation d'embouts à contre-forme.



Serrure

- Montage anti-arrachement (les pènes traversent le cadre inox).
- Traitement anti-corrosion.
- Finition avec tête inox.



Accessoires

- Gonds et pivots de sol en acier inoxydable.
- Gonds réglables.

Finition et esthétique

Plusieurs formes disponibles selon nos modèles



A Embouts doucines

Finition des montants par embouts doucines, avec collerette de recouvrement.



D Moulures plate-bande (option)

Moulures de panneaux disponibles en deux finitions au choix : moulures fines ou plate-bande pour donner plus de relief au soubassement.



Poignée de tirage

Gâche avec poignée de tirage intégrée sur le vantail semi-fixe (ouverture battante).



Cache-Crémaillère

Profil de finition pour recouvrir et dissimuler la crémaillère des portails coulissants.

PERSONNALISEZ VOTRE PORTAIL AVEC 3 COLORIS AU CHOIX !



ET DES PORTAILS PVC HAUTE QUALITÉ,
EN DIMENSIONS STANDARDS



* Selon modèles

MALDIVES

Forme CDG

Le modèle Maldives est
présenté avec les moulures
plate-bande (en option, sans
supplément) - Traverses et
montants de 130 mm
Barreaux de 56 mm
Panneaux de 24 mm
Coloris disponibles :



SARDAIGNE

Forme CDG

Montants de 130 mm
Barreaux de 120 mm
Coloris disponible :

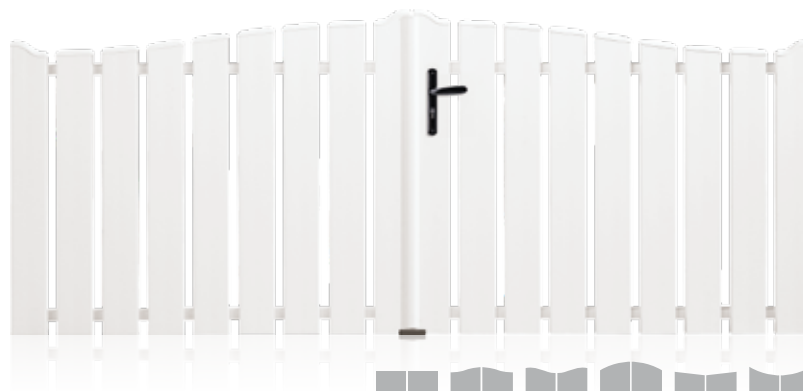

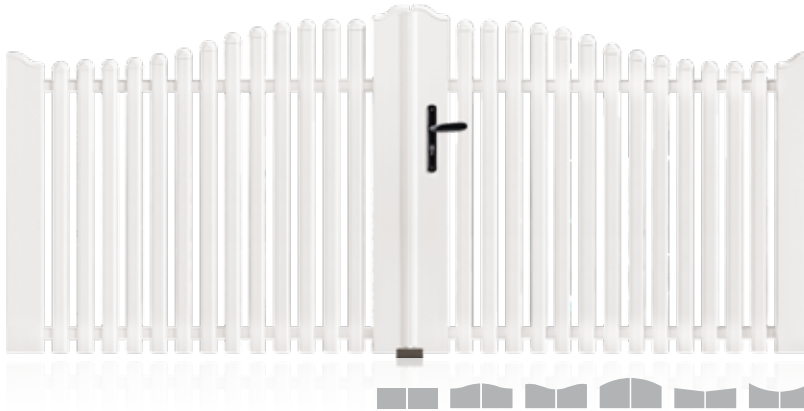
**BALÉARES**

Forme CDG
 Montants de 130 mm
 Barreaux de 56 mm
 Coloris disponibles :

**SHETLAND**

Forme CDG
 Traverses, montants et
 barreaux de 130 mm
 Coloris disponibles :

**JAVA**

Dimensions fixes
 Traverses et montants
 de 130 mm
 Barreaux de 75 mm
 Coloris disponibles :



WIGHT
Beige (option)
Traverses et montants
de 130 mm
Barreaux de 75 mm
Coloris disponibles :



FUTUNA
Beige (option)
Traverses et montants
de 130 mm
Barreaux de 56 mm
Coloris disponibles :



MADAGASCAR
Forme bombée
Traverses et montants
de 130 mm - Barreaux de 56 mm
Coloris disponibles :

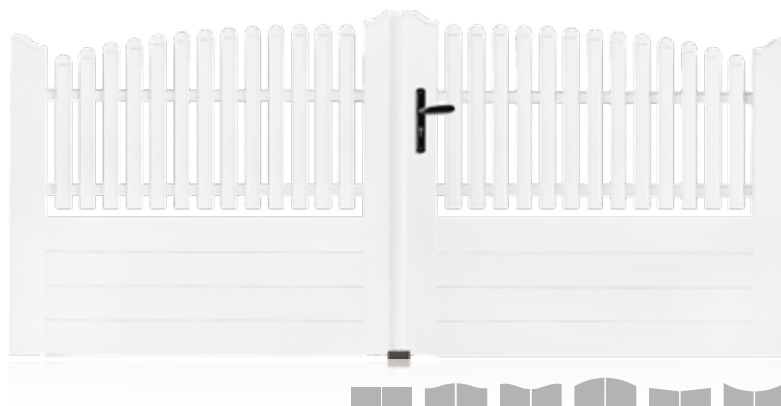

**CHICAGO**

Traverses et montants
de 130 mm
Barreaux de 75 mm
Panneaux de 24 mm
Coloris disponibles :

**CORINTHE**

Forme biaisée
Traverses et montants de 130 mm
Barreaux de 56 mm
Panneaux de 24 mm
Coloris disponibles :

**WALLIS**

Forme CDG
Traverses, montants
et barreaux de 130 mm
Coloris disponibles :



OSAKA
 Modèle présenté
 avec moulures plate-bande
 (en option, sans supplément)
 Traverses et montants
 de 130 mm - Barreaux de 75 mm
 Panneaux de 24 mm
 Coloris disponibles :



CHYPRE
 Traverses et montants
 de 130 mm
 Barreaux de 75 mm
 Panneaux de 24 mm
 Coloris disponibles :



KARA
 Dimensions fixes
 Traverses et montants
 de 130 mm
 Barreaux de 75 mm
 Coloris disponibles :



**PÉROUSE**

Traverses et montants
de 130 mm - Barreaux de 56 mm
Panneaux de 24 mm

Coloris disponibles :

**OSLO**

Modèle présenté avec
moultures plate-bande
(en option, sans supplément) et
lames fougères (en option)
Beige (option)

Traverses et montants
de 130 mm
Barreaux de 56 mm
Panneaux de 24 mm

Coloris disponibles :

**CUBA**

Forme biaisée
Modèle présenté
avec moultures
plate-bande (en option,
sans supplément)

Traverses et montants
de 130 mm
Barreaux de 75 mm
Panneaux de 24 mm

Coloris disponibles :





PORTAIL **NEWPORT** & CLÔTURE **PONANT**



NEWPORT

Portail et portillon

Forme CDG - Modèle présenté avec lames fougères (option) - Chêne doré (option)
 Traverses et montants de 130 mm - Barreaux de 56 mm - Panneaux de 24 mm

Coloris disponibles :

PONANT

Clôture



CAGLIARI

Forme droite

Le modèle Cagliari possède

les doucines de série

Montants et barreaux

de 130 mm

Chêne doré (option)

Coloris disponibles :

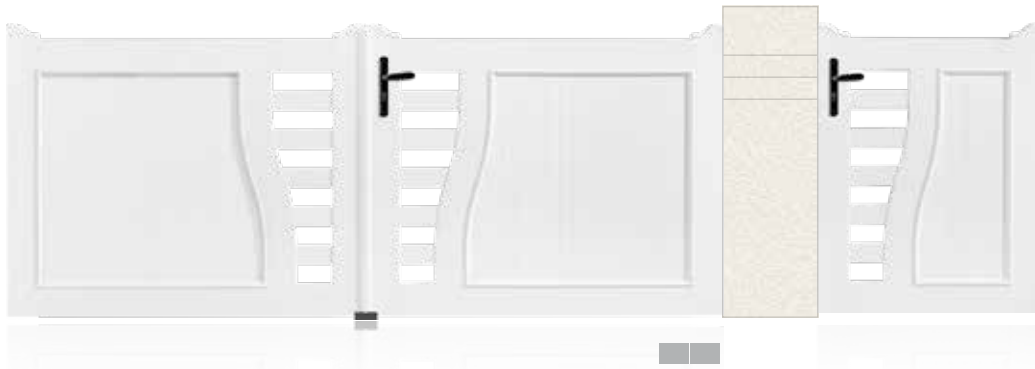
**BOLOGNE****Portail et portillon**

Traverses et montants de 130 mm

Barreaux de 75 mm

Panneaux de 24 mm

Coloris disponibles :

**BERGAME****Portail et portillon**

Traverses et montants de 130 mm

Barreaux de 56 mm

Panneaux de 24 mm

Coloris disponibles :

**OLÉRON****Portail et portillon**

Traverses et montants de 130 mm

Barreaux de 75 mm

Panneaux de 24 mm

Coloris disponibles :





CORSE

Portail et portillon

Forme biaisée - Traverses et montants de 130 mm - Barreaux de 75 mm

Coloris disponibles :



BALI

Portail et portillon

Forme CDG - Modèle présenté avec lames fougères (en option)

Traverses et montants de 130 mm - Barreaux de 56 mm - Panneaux de 24 mm

Coloris disponibles :



MILAN

Portail et portillon

Traverses et montants de 130 mm - Barreaux de 75 mm - Panneaux de 24 mm

Coloris disponibles :

**NEWPORT**

Forme CDG
Modèle présenté avec
moules plate-bande
(en option, sans
supplément)
Traverses et montants
de 130 mm
Barreaux de 56 mm
Panneaux de 24 mm
Coloris disponibles :

**TRÉVISE**

Portail et portillon
Beige (option)
Traverses et montants
de 130 mm
Barreaux de 56 mm
Panneaux de 24 mm
Coloris disponibles :

**ÉGÉE**

Dimensions fixes
Traverses et montants
de 130 mm
Panneaux de 24 mm
Barreaux de 75 mm
Coloris disponibles :



MIAMI
 Forme CDG
 Traverses et montants de 130 mm
 Barreaux de 56 mm
 Panneaux de 24 mm
 Coloris disponibles :



SAN DIEGO
 Forme CDG inversé
 Traverses et montants de 130 mm
 Barreaux de 56 mm
 Panneaux de 24 mm
 Coloris disponibles :



VITERBE
 Traverses
 et montants de 130 mm
 Barreaux de 75 mm
 Panneaux de 24 mm
 Coloris disponibles :

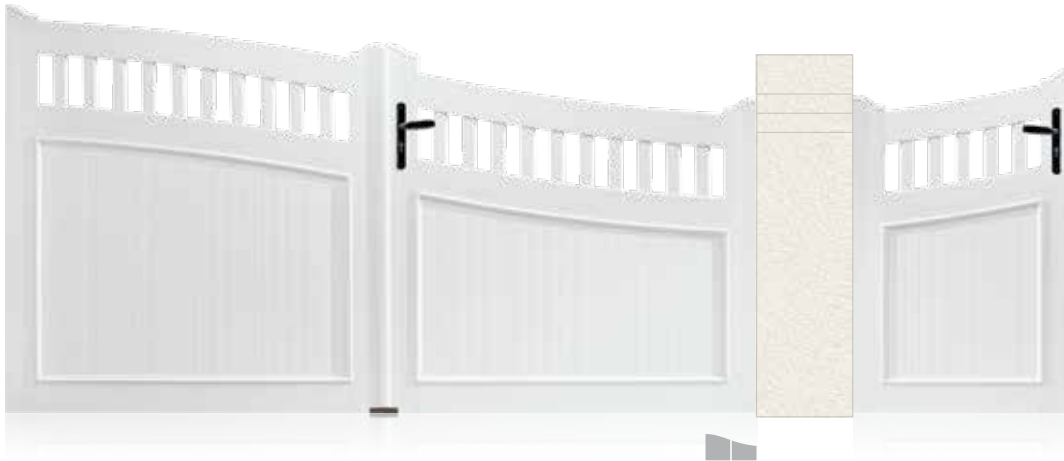

**VENISE****Portail et portillon**

Traverses et montants de 130 mm

Barreaux de 56 mm

Panneaux de 24 mm

Coloris disponibles :

**FLORENCE****Portail**

Traverses et montants de 130 mm
Moultures plate-bande Ø 20 mm
et barreaux inox

Lorsque la largeur du portail est inférieure à 3200 mm,

le vantail plein contient

2 panneaux au lieu de 4

Panneaux de 24 mm

Chêne doré (option)

Coloris disponibles : 

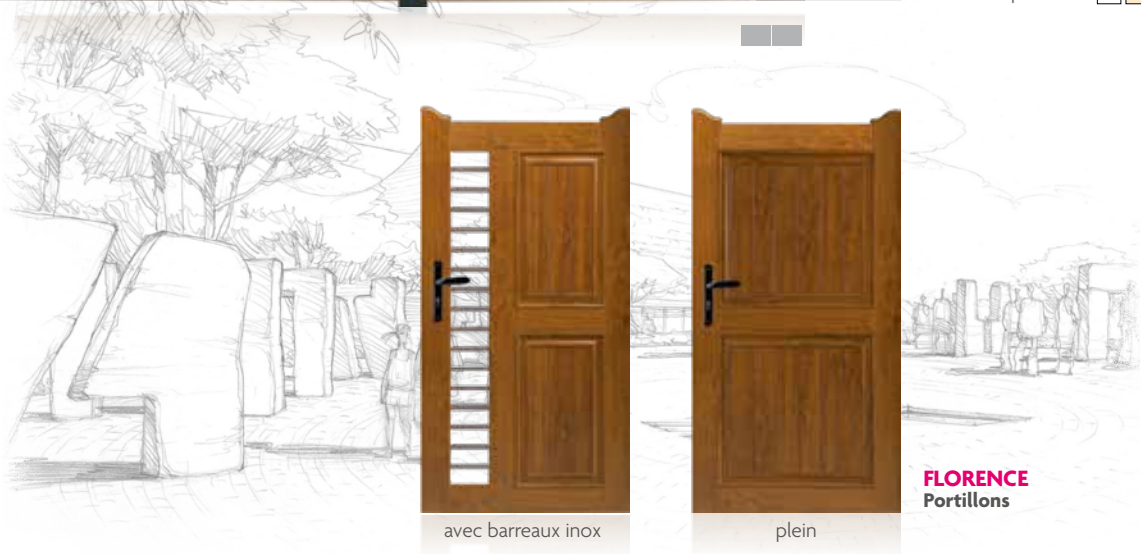
**FLORENCE****Portillons**

avec barreaux inox

plein



PORTAIL **VOLTERRA**

**PERSONNALISEZ VOTRE PORTAIL
AVEC 2 COULEURS DE PLEXIGLAS® AU CHOIX**

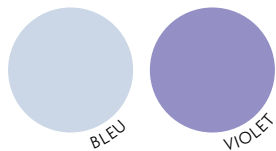

Le Plexiglas®, une résine synthétique pour donner l'aspect du verre, s'associe parfaitement à l'esthétisme de votre portail PVC.

VOLTERRA
Coulissant 1 vantail
uniquement
Traverses et montants
de 130 mm
Barreaux de 75 mm
Panneaux de 24 mm
Coloris disponibles :



**VARÈSE**

Options des triangles
Remplissage en tôle inox perforée OU
Remplissage Plexiglas®
Traverses et montants
de 130 mm
Panneaux de 24 mm
Coloris disponibles :



Option hublot gris

Option hublot
chêne doré**TIVOLI**

Options des triangles
Remplissage en tôle
inox perforée OU
remplissage Plexiglas®
(3 couleurs de hublot :
blanc, gris
ou chêne doré)
Traverses et montants
de 130 mm
Panneaux de 24 mm
Coloris disponibles :



Plexiglas® violet

**TURIN**

Lames de remplissage
en tôle inox perforée
OU remplissage
Plexiglas® (2 couleurs :
bleu ou violet)
Traverses et montants
de 130 mm
Panneaux de 24 mm
Coloris disponibles :





PORTAIL **NAPLES**

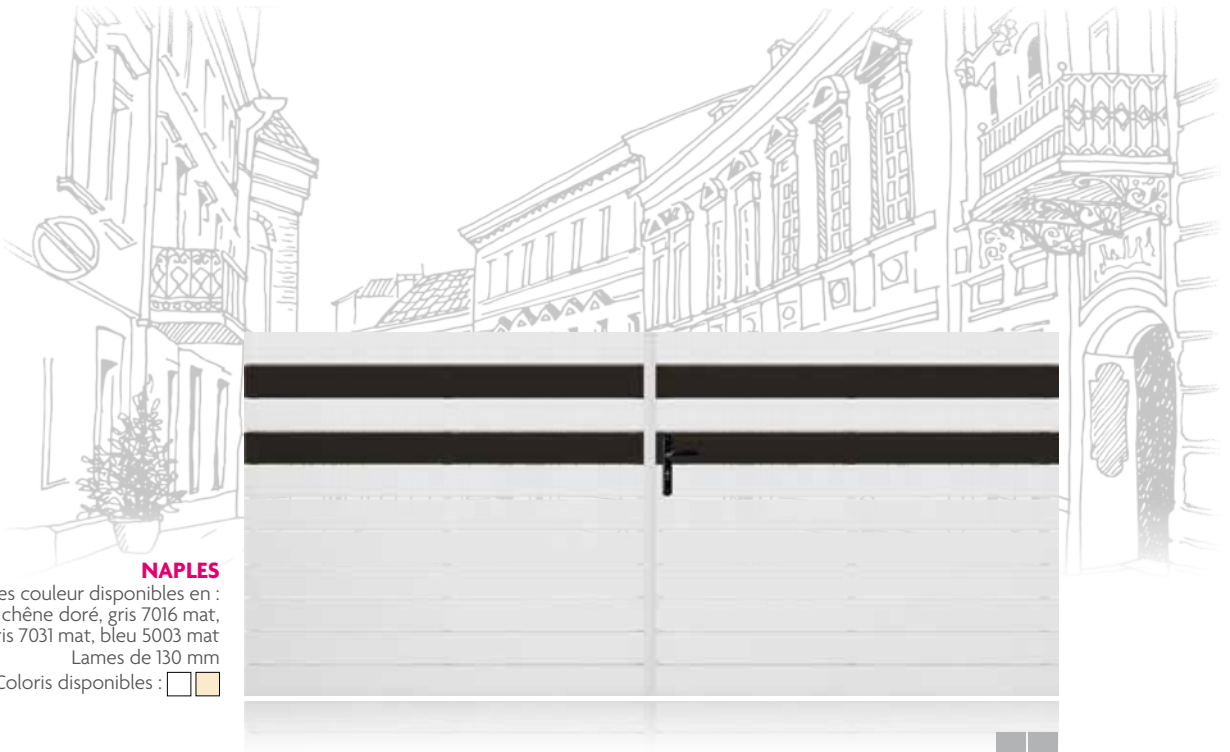

NAPLES

Lames couleur disponibles en :
chêne doré, gris 7016 mat,
gris 7031 mat, bleu 5003 mat
Lames de 130 mm

Coloris disponibles :

**PALERME**

Beige (option)

Lames de 130 mm

Coloris disponibles :

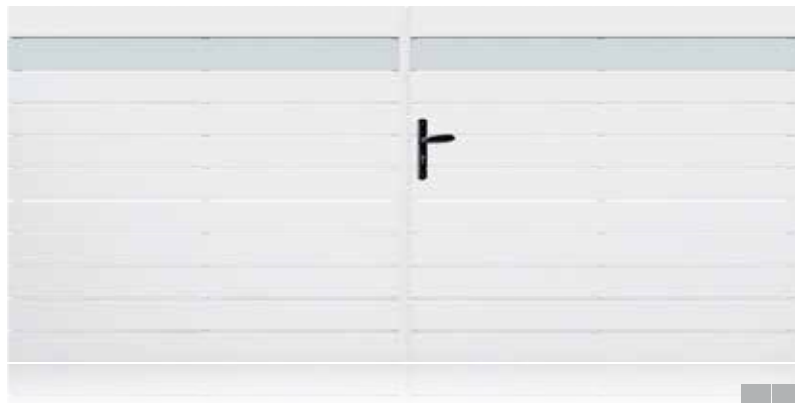
**GÊNES**

Modèle présenté

avec lames Gris 7031 mat

Lames couleur disponibles

en : chêne doré, gris 7016

mat, gris 7031 mat,

bleu 5003 mat

Lames de 130 mm

Coloris disponibles :

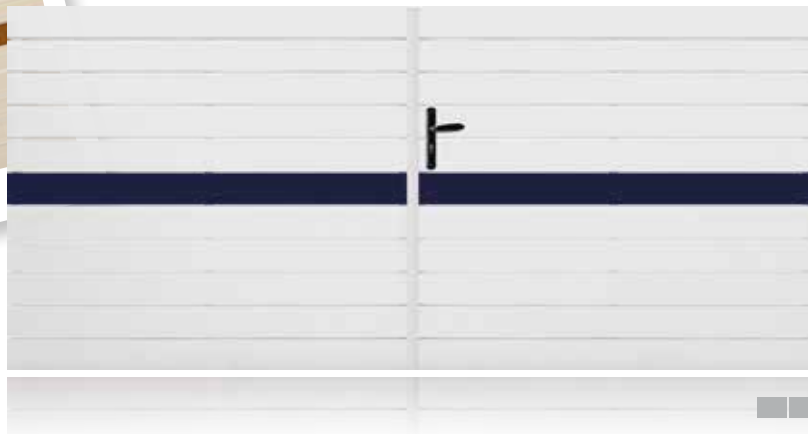

Lame en chêne doré

**ROME**

Modèle présenté

avec lames Bleu 5003 mat

Lames couleur disponibles

en : chêne doré, gris 7016

mat, gris 7031 mat, bleu

5003 mat

Lames de 130 mm

Coloris disponibles :



SYRACUSE
Portail et portillon

Montants et traverses de 130 mm
Panneaux de 24 mm
Coloris disponibles :

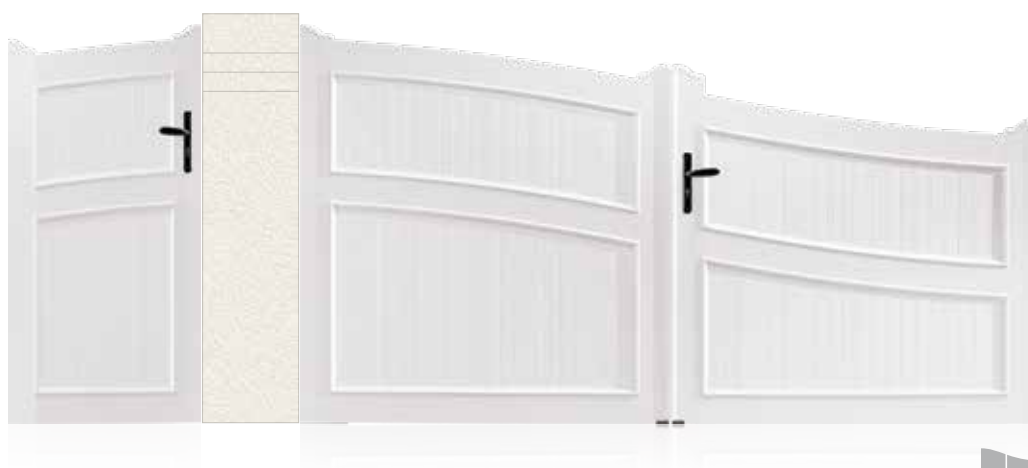

CARAÏBES
Dimensions fixes
Traverses et montants de 130 mm
Panneaux de 24 mm
Coloris disponibles :



BRISTOL
Portail
Forme CDG
Traverses et montants de 130 mm
Lames fougères (en option)
Panneaux de 24 mm
Beige (option)
Coloris disponibles :



Portillon
Lames droites





PORTAIL **JAMAÏQUE**
Forme droite



Avec 4 panneaux par vantail
largeur > 3200 mm



JAMAÏQUE

Traverses et montants
de 130 mm
Lames fougères (en option)
Panneaux de 24 mm
Lames et moulures
plate-bande (en option,
sans supplément)

Coloris disponibles :





MILOS

Traverses et montants
de 130 mm et lames des 150 mm
Lame couleur disponible en :
RAL 7016 SMF
Panneaux de 24 mm
Coloris disponible :



CORFOU

Traverses et montants de 130 mm
Lames de 150 mm
Panneaux de 24 mm
Coloris disponible :



RHODES

Lames couleur disponibles en :
RAL 7016 SMF
Lames de 150 mm - Panneaux de 24 mm
Coloris disponible :



**MYCONOS**

Coloris disponible :

**IKARIA**

Lame couleur disponible en :

RAL 7016 SMF

Lames de 150 mm

Panneaux de 24 mm

Coloris disponible : **UDINE**

Chêne doré (option)

Traverses et montants
de 130 mm

Panneaux de 24 mm

Coloris disponibles :



FÉROÉ
 Forme CDG
 Panneaux de 24 mm
 Coloris disponibles :



HOOD PVC
 Insert inox extérieur
 en applique
 Lames de 150 mm
 Panneaux de 24 mm
 Coloris disponible :

**Porte de garage
 coordonnée**

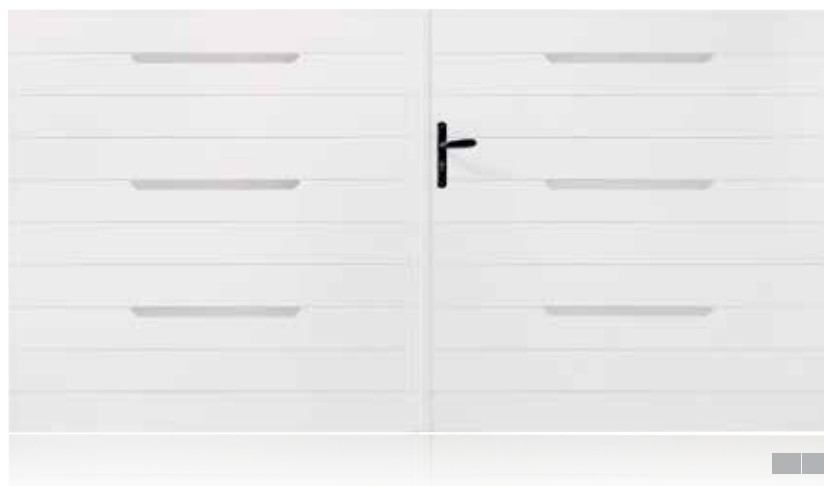

EVEREST PVC
 Insert inox extérieur
 en applique
 Lames de 150 mm
 Panneaux de 24 mm
 Coloris disponible :

**Porte de garage
 coordonnée**



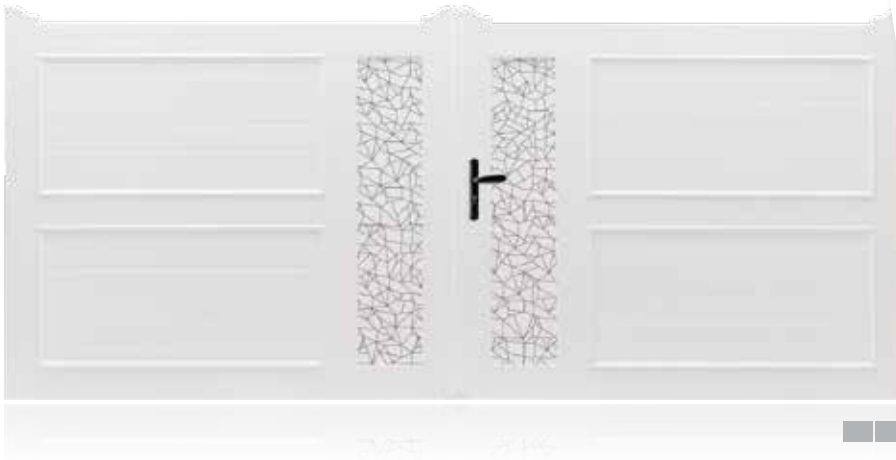

Détail du motif

TAHITI

Traverses et montants de 130 mm
Panneaux de 24 mm

Coloris disponible :

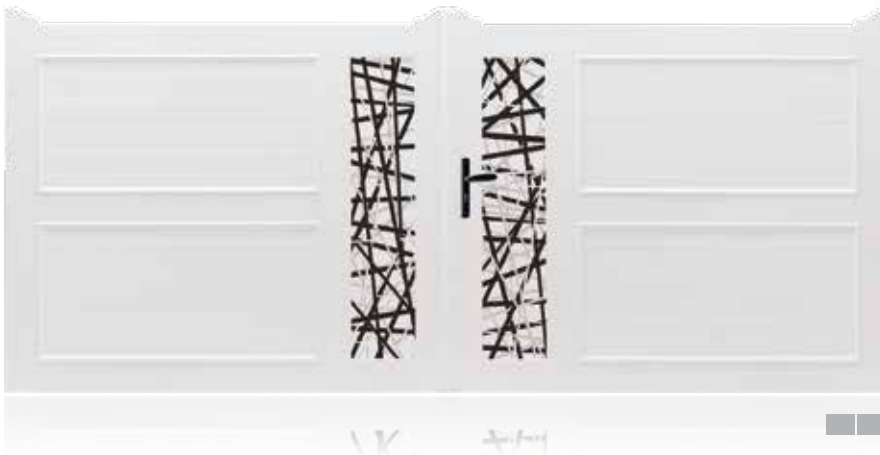

Détail du motif

SANTORIN

Traverses et montants de 130 mm
Panneaux de 24 mm

Coloris disponible :



Détail du motif

SAVAN

Traverses et montants de 130 mm
Panneaux de 24 mm

Coloris disponible :





LES CLÔTURES *signées* **ATLANTEM**

Des clôtures sur mesures pour tout terrain

Vous pouvez compléter et enrichir l'esthétique de votre propriété en y installant la clôture de votre choix. Même si la mise en œuvre vous paraît complexe au vu de la topographie ou de la géométrie de votre terrain, dénivelé conséquent, escaliers, angles irréguliers inférieurs ou supérieurs à 90°, nous saurons répondre à chacun de ces problèmes et vous réaliser la clôture qui s'adaptera à votre environnement en respectant votre choix, de gamme et de couleurs.

Le sur-mesure s'applique aussi à nos clôtures, pensez-y !



Clôture à 3 lisses

BLANC

BEIGE

CHÊNE
DORÉ

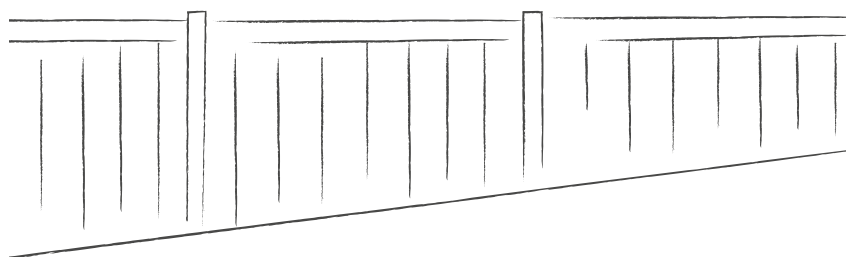

Clôture sur mur en biais

LES CLÔTURES À LISSES

COMPOSEZ VOTRE CLÔTURE AVEC AUTANT DE LISSES QUE NÉCESSAIRE

- Lames encastrées par mortaisage dans les poteaux
- Dimensions sur mesures
- Forme droite uniquement
- Coloris beige et chêne doré disponibles en option, selon modèles



Clôture à 2 lisses



À 1 LISSE

Lisses de 120 mm ou 130 mm
Hauteurs standard : 400 ou 500 mm
Coloris disponibles :
(Chêne doré : uniquement en lisse de 130 mm)



À 2 LISSES

Lisses de 120 mm ou 130 mm
Hauteurs standard : 600 ou 800 mm
Coloris disponibles :
(Chêne doré : uniquement en lisse de 130 mm)

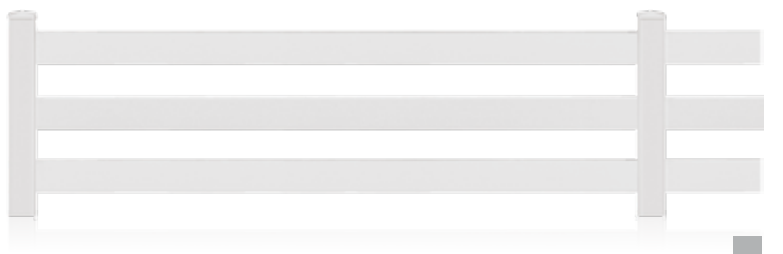

À 3 LISSES

Lisses de 120 mm ou 130 mm
Hauteur standard : 1 000 mm
Coloris disponibles :
(Chêne doré : uniquement en lisse de 130 mm)



CLÔTURE **PONANT**

LES CLÔTURES À BARREAUDAGES

CES CLÔTURES SE CARACTÉRISENT PAR DES LAMES VERTICALES ENCASTRÉES ENTRE DEUX TRAVERSES, HAUTE ET BASSE

- Lames encastrées par mortaisage
- Coloris beige et chêne doré disponibles en option, selon modèles

PONANT

Traverses : 130 x 32 mm

Barreaux : 75 x 24 mm

Espace moyen entre
barreaux : 60 mm

Beige (option)

Coloris disponibles :



MOLÈNE

Traverses : 130 x 32 mm

Barreaux : 56 x 24 mm

Espace moyen entre
barreaux : 55 mm

Beige (option)

Coloris disponibles :



**YEU**

Traverses : 65 x 65 mm
 Barreaux : 75 x 24 mm
 Espace moyen entre barreaux : 70 mm
 Coloris disponible :

**SEIN**

Forme demi-chapeau de gendarme (une demi-forme entre deux potelets)
 Traverses : 130 x 32 mm
 Barreaux : 75 x 24 mm
 Espace moyen entre barreaux : 60 mm
 Chêne doré (option)
 Coloris disponibles :

**ILES AUX MOINES**

Traverses : 65 x 65 mm
 Barreaux : 56 x 24 mm
 Espace moyen entre barreaux : 55 mm
 Coloris disponible :

**OUessant**

Forme demi-chapeau de gendarme inversé (une demi-forme entre deux potelets)
 Traverses : 130 x 32 mm
 Barreaux : 56 x 24 mm
 Espace moyen entre barreaux : 55 mm
 Chêne doré (option)
 Coloris disponibles :



CLÔTURE **ARZ**



LES CLÔTURES **SUR CADRE INOX GAINÉ**

LAMES VERTICALES FIXÉES SUR TRAVERSES EN INOX AVEC GAINAGE PVC DE FINITION ET DE PROTECTION

- Coloris beige et chêne doré disponibles selon modèles

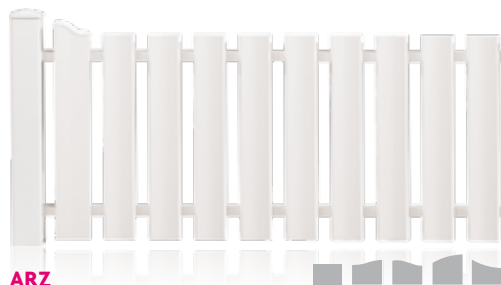

ARZ

Forme droite
 Barreaux de 120 x 28,5 mm
 Barreaux de rives : 130 x 32 mm, avec embouts doucines
 Espace moyen entre barreaux : 52 mm
 Coloris disponible :

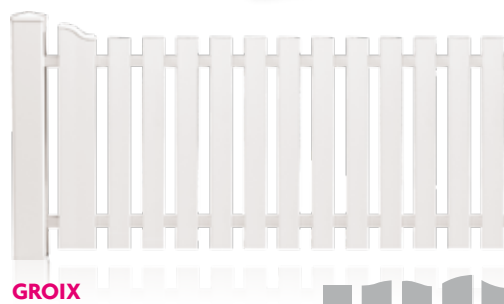

GROIX

Forme droite
 Barreaux de 75 x 24 mm
 Barreaux de rives : 130 x 32 mm, avec embouts doucines
 Espace moyen entre barreaux : 45 mm
 Coloris disponibles :



BELLE-ILE

Forme droite
 Barreaux de 130 x 32 mm
 Espace moyen entre barreaux : 52 mm
 Coloris disponibles :

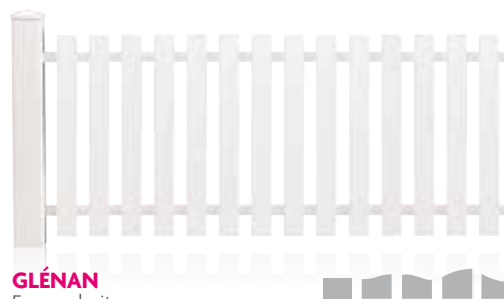

GLÉNAN

Forme droite
 Barreaux de 75 x 24 mm
 Espace moyen entre barreaux : 45 mm
 Coloris disponibles :

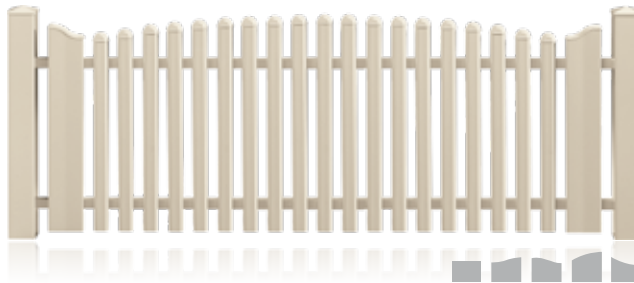
**HOUAT**

Forme bombée (option)
 Barreaux de 56 x 24 mm
 Barreaux de rives
 de 130 x 32 mm avec
 embouts doucines
 Espace moyen entre
 barreaux : 35 mm
 Beige (option)

Coloris disponibles :

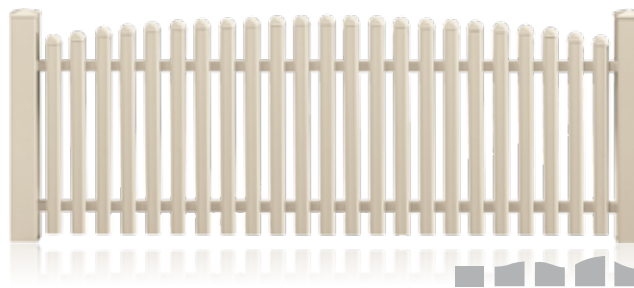
**HOËDIC**

Forme bombée (option)
 Barreaux de 56 x 24 mm
 Espace moyen entre
 barreaux : 35 mm
 Beige (option)

Coloris disponibles :

**BRÉHAT**

Forme droite
 Barreaux de 130 x 32 mm
 avec profil U en partie haute
 Espace moyen entre
 barreaux : 12 mm

Coloris disponibles :

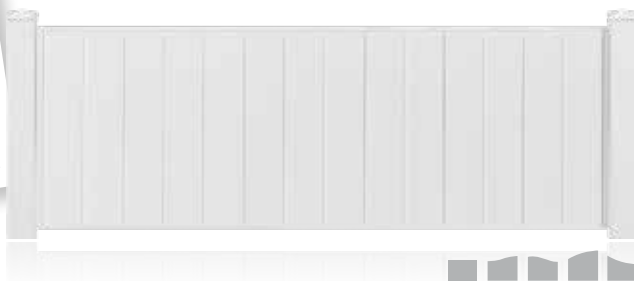
**CHAUSEY**

Forme droite
 Disponible en option :
 lames fougères
 Barreaux de 295 x 24 mm
 avec profil U

Coloris disponibles :





CLÔTURE **ILE**
Forme droite

LES CLÔTURES **SUR CADRE PVC**

- Lames verticales fixées sur traverses en PVC
- Portée maximum entre deux potelets : 1500 mm
- Coloris beige et chêne doré disponibles selon modèles

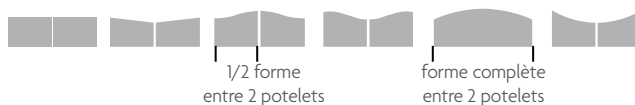

ILE
Lames obliques
de 130 x 28,5 mm
Coloris disponible :



Vue de profil
des lames
obliques

RÉ
Disponible en option :
lames fougères
Lames de 295 x 24 mm
Coloris disponibles :

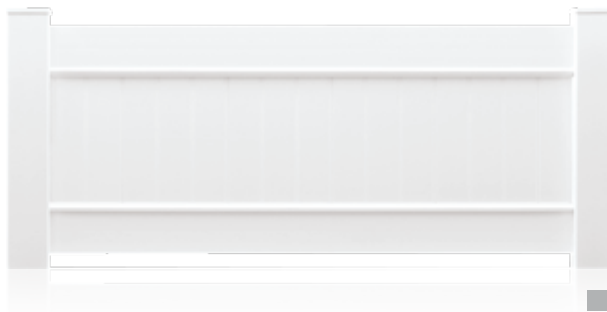

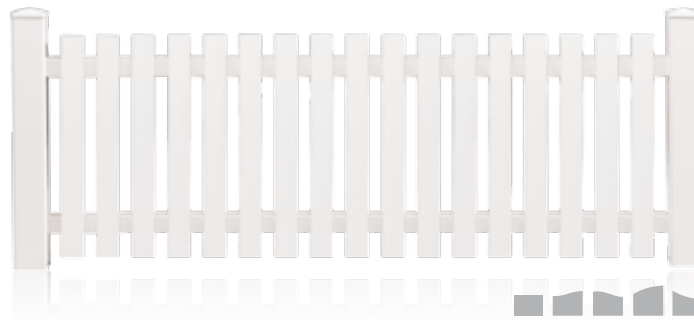

AIX

En forme droite
 Traverses PVC : 75 x 24 mm
 (si H < ou = 600 mm)
 Traverses PVC : 130 x 32 mm
 (si H > 600 mm)
 Barreaux : 75 x 24 mm
 Espace moyen entre barreaux : 45 mm
 Coloris disponibles :

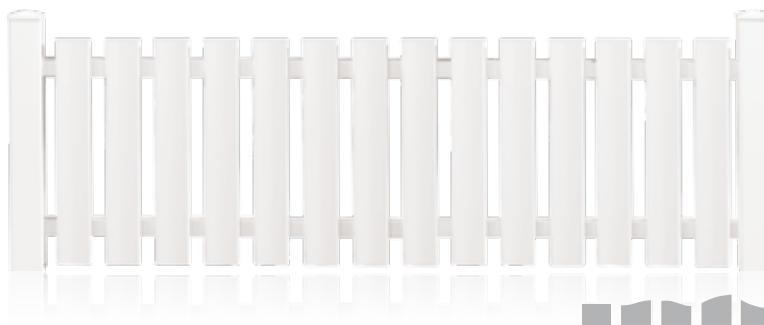

BATZ

En forme droite
 Traverses : 75 x 24 mm
 (si H < ou = 600 mm)
 Traverses PVC : 130 x 32 mm
 (si H > 600 mm)
 Barreaux PVC : 130 x 32 mm
 Espace moyen entre barreaux : 52 mm
 Coloris disponibles :



Vue de profil des lames

PALERME

Lames 130 x 32 mm encastrées par mortaisage dans des potelets 115 x 115 mm
 Hauteur de 268 mm (2 lames) à 1372 (10 lames)
 Coloris disponibles :



Vue de profil des lames de 120 mm



Vue de profil des lames de 80 mm



MARINE

Lames encastrées par mortaisage de 120 x 28,5 mm ou de 80 x 28,5 mm dans les potelets
 Coloris disponibles :

GAMME TENDANCE

Page	Modèle	PORTAILS						PORTILLONS								DIMENSIONS					
		Droit	Bombé	Cintré	CDG	CDGI	Biais	Droit	1/2 bombé	1/2 bombé inversé	1/2 cintré	1/2 cintré inversé	1/2 CDG	1/2 CDGI	1/2 biais	1/2 biais inversé	bombé complet	Hauteur mini.	Hauteur maxi.	Largeur mini.	Largeur maxi.
52	ABOTT	●						●										1050	1850	2300	couissant 5500
78	ADONIS	●						●										1310	2170	2300	couissant 5500
67	AGAVE	●						●										1170	2050	2300	couissant 5500
81	ALAMANDRA	●						●										1400	2200	2300	5300
85	AMARYLLIS	●						●										1000	1600	2300	5500
62	ANÉMONE	●						●										1050	2040	2300	5000
68	ANTHÉMIS	●						●										1050	2090	2300	5000
54	ANTHURIUM	●						●										1000	1700	2300	5500
67	ASARINA	●						●										900	1600	2300	5500
67	AUBÉPINE	●						●										1090	1990	2300	5500
54	AZALÉE	●					●	●							●	●		1400	2200	2300	5500
66	BALSAMINE	●						●										1370	1870	2300	5500
81	BASILIC	●						●										1310	2310	2300	5500 suivant hauteur
86	BLEUET	●	●	●	●	●	●	●	●	●	●	●	●	●	●	●	●	900	1800	2300	5500 forme droite
53	BRIDGE	●						●										1050	1850	2300	couissant 5500
86	BRUYÈRE	●						●										1000	1800	2300	5500
93	CAMÉLIA				●	●							●	●				1200	1800	2300	4100 à 5000 suivant hauteur
45	CAPTÉA	●						●										1530	1725	2300	5500 suivant hauteur
84	CAPUCINE	●						●										1180	1960	2300	5500
53	CLAYTON	●						●										1050	1850	2300	couissant 5500
44	CLÈRE	●						●										1500	2100	2300	5500 suivant hauteur
90	COQUELICOT	●	●	●	●	●	●	●	●	●	●	●	●	●	●	●	●	1000	1800	2300	5500 forme droite
91	DAHLIA	●						●										1400	1800	2300	5000
65	DIGITALE	●						●										1000	1600	2300	5500
44	ÉPURE	●						●										1355	2035	2300	5500 suivant hauteur
65	ÉRINE	●						●										1250	1650	2300	5500
65	EUCALYPTUS	●						●										1050	2040	2300	5500
56	FICUS	●						●										1410	2130	2300	couissant 5500
91	FUSCHIA				●	●							●	●				1200	1800	2300	5000
92	GAZANIA	●	●					●	●	●								1000	1700	2300	5500 forme droite
94	GENTIANE		●						●	●								1000	1800	2300	5000
52	GILL	●						●										1050	1850	2300	couissant 5500
70	GLYCINE	●						●										1170	1890	2300	5500
72	HARVEY	●						●										1660	2345	2300	5500
74	HÉLICONIA	●						●										1300	2010	2300	5500
89	HORTENSIA	●	●	●	●	●	●	●	●	●	●	●	●	●	●	●	●	1000	1800	2300	5500 forme droite
77	HOUSTON	●						●										1275	1955	2300	5500
70	HYSOPE	●						●										1240	2240	2300	5500
78	JASMIN	●						●										1315	1990	2300	5500
53	LAMB	●						●										1050	1850	2300	couissant 5500
87	LAVANDE	●	●	●	●	●	●	●	●	●	●	●	●	●	●	●	●	1000	1800	2300	5500 forme droite
73	LEE	●						●										1095	1955	2300	5500
73	LEWIS	●						●										1660	2370	2300	5500
87	LILAS	●					●	●						●	●			1000	1800	2300	5500 forme droite
82	LYCORIS	●						●										1420	1900	2300	5500
88	MARGUERITE	●						●										900	1800	2300	5500

GAMME TENDANCE

Page	Modèle	PORTAILS						PORTILLONS										DIMENSIONS			
		Droit	Bombé	Cintré	CDG	CDGI	Biais	Droit	1/2 bombé	1/2 bombé inversé	1/2 cintré	1/2 cintré inversé	1/2 CDG	1/2 CDGI	1/2 biais	1/2 biais inversé	bombé complet	Hauteur mini.	Hauteur maxi.	Largeur mini.	Largeur maxi.
88	MIMOSA	●					●	●										1000	1800	2300	5500
85	MUGUET	●	●	●	●	●	●	●	●	●	●	●	●	●	●	●	●	1000	1600	2300	5500 forme droite
80	NERIUM	●						●										1000	1500	2300	5000
88	ŒILLET				●	●						●	●					1400	1800	2300	5000
75	OPALE	●						●										1270	1950	2300	5500
59	ORANGER	●						●										1410	2130	2300	coulissant 5500
50	ORGE	●						●										1110	1910	2300	5500
61	ORPIN	●						●										1370	2250	2300	5500
45	PASSIFLORA	●						●										1280	2030	2300	5500 suiv. hauteur
52	PATTON	●						●										1050	1850	2300	coulissant 5500
81	PCHIT	●						●										1310	2015	2300	5500
80	PERILLA	●						●										1000	1495	2300	5000
49	PERVENCHE	●						●										1050	1850	2300	5500 suiv. hauteur
79	PÉTUNIA	●						●										1310	2170	2300	5500
61	PIVOINE	●						●										1050	1850	2300	coulissant 5500
45	PLUMÉRIA	●						●										1190	1940	2300	5500 suiv. hauteur
84	PRIMEVÈRE	●	●	●	●	●	●	●	●	●	●	●	●	●	●	●	●	1400	2200	2300	5500 forme droite
75	PYRITE	●						●										1270	1950	2300	5500
75	QUARTZ	●						●										1270	1950	2300	5500
76	REED	●						●										1660	2370	2300	5500
64	ROSEAU	●																1300 suiv. largeur	2000 suiv. largeur	3200 suiv. hauteur	5500 suiv. hauteur
55	SANTOLINE	●						●										1510	2230	2300	5500
94	TAMARIS	●	●					●	●	●								1300	1800	3200	4400
71	TECOMA	●																1290	2355	2300	5500
55	TIARÉ	●						●										970	1690	2300	5500
89	TULIPE	●	●	●	●	●	●	●	●	●	●	●	●	●	●	●	●	1400	2200	2300	5500 forme droite
72	TURNER	●						●										1660	2370	2300	5500
60	YUCCA	●						●										1000	1600	2300	3800

GAMME FIRST

















Page	Modèle	PORTAILS						PORTILLONS										DIMENSIONS			
		Droit	Bombé	Cintré	CDG	CDGI	Biais	Droit	1/2 bombé	1/2 bombé inversé	1/2 cintré	1/2 cintré inversé	1/2 CDG	1/2 CDGI	1/2 biais	1/2 biais inversé	bombé complet	Hauteur mini.	Hauteur maxi.	Largeur mini.	Largeur maxi.
95	ALBATROS	●						●										1040	2070	2300	4700 suivant hauteur
79	ALOUETTE	●						●										1070	1745	2300	4700 suivant hauteur
87	BASSAN	●	●	●	●	●	●	●	●	●	●	●	●	●	●	●	●	1000	1400	2300	Battant 4100 Coulissant 4700
86	BOUVREUIL	●						●										1000	1600	2300	Battant 4100 Coulissant 4700
93	CARDINAL				●	●						●	●					1000	1600	2300	Battant 4100 Coulissant 4700
69	CHOUETTE	●						●										1290	2010	2300	4700 suivant hauteur
89	COLIBRI	●	●	●	●	●	●	●	●	●	●	●	●	●	●	●	●	1000	1600	2300	Battant 4100 Coulissant 4700
93	CORMORAN	●	●	●	●	●	●	●	●	●	●	●	●	●	●	●	●	1000	1600	2300	Battant 4100 Coulissant 4700
68	FAUCON	●						●										1140	2100	2300	4700 suivant hauteur
91	FAUVETTE				●	●						●	●					1000	1600	2300	Battant 4100 Coulissant 4700
69	FRÉGATE	●						●										1220	1940	2300	4700 suivant hauteur
69	FULMAR	●						●										1300	2020	2300	4700 suivant hauteur
82	HÉRON	●						●										1180	1900	2300	4700 suivant hauteur
77	HOOD	●						●										1140	1940	2300	Battant 4100 Coulissant 4400
85	MÉSANGE	●	●	●	●	●	●	●	●	●	●	●	●	●	●	●	●	1000	1800	2300	4700 suivant hauteur
79	PALOMBE	●						●										1115	1790	2300	4700 suivant hauteur
84	PIC-VERT	●	●	●	●	●	●	●	●	●	●	●	●	●	●	●	●	1400	2000	2300	4700 suivant hauteur
83	PINSON	●						●										1200	2000	2300	4700 suivant hauteur
77	ROITELET	●						●										1200	2000	2300	4700 suivant hauteur
63	ROSSIGNOL	●						●										1220	1940	2300	4700 suivant hauteur
95	ROUGE-GORGE		●						●	●								1000	1600	2300	Battant 4100 Coulissant 4700
83	STERNE	●						●										1140	1940	2300	4700 suivant hauteur
83	TOURTERELLE	●						●										1220	1820	2300	4700 suivant hauteur
82	TOUCAN	●						●										1120	1840	2300	4700 suivant hauteur

● Grille Tarif ● Faisabilité ● Suivant dimensions

PANNEAUX			BARREAUX			COULISSANT				SYSTÈME GUIDAGE				TÔLES			VERRES			HUBLOTS						
Lames verticales	Lames fougères	Lames horizontales	Barreaux verticaux	Barreaux horizontaux	Barreaux serrés	Bicoloration	Modif. hauteur panneaux	Vantaux inégaux forme droite	Vantaux inégaux avec forme	Aspect 1 vantail forme droite uniquement	Aspect 2 vantaux	CAS N°0 L<4000 mm et H<1600 mm	CAS N°1 L<4000 mm ou H>1600 mm	CAS N°2 HT Portail < 1100 mm / HT Portail > 1100 mm		CAS N°3	Tôle alu laquée	Tôle alu laquée (coloris spécifiques)	Tôle inox perforée	Clair	Opaque	Granité	Ronds	Carrés		
		●	●			●		●		●	●	●	●	●	●	●										
		●	●			●		●		●	●	●	●	●	●	●										
			●			●		●		●	●	●	●	●	●	●										
			●			●		●		●	●	●	●	●	●	●										
●			●			●		●		●	●						●									
●			●			●		●		●	●	●	●	●	●	●										
		●	●			●		●		●	●	●	●	●	●	●										
		●	●			●		●		●	●	●	●	●	●	●										
●			●			●		●		●	●	●	●	●	●	●										
		●	●			●		●		●	●	●	●	●	●	●		●	●							
		●	●			●		●		●	●	●	●	●	●	●		●	●							
		●	●			●		●		●	●	●	●	●	●	●		●	●							
		●	●			●		●		●	●	●	●	●	●	●		●	●							
●			●			●		●		●	●	●	●	●	●	●										
●			●			●		●		●	●	●	●	●	●	●										
			●			●		●		●	●	●	●	●	●	●										
			●			●		●		●	●	●	●	●	●	●										
			●			●		●		●	●	●	●	●	●	●										
●			●			●		●		●	●	●	●	●	●	●										
			●			●		●		●	●	●	●	●	●	●										
			●			●		●		●	●	●	●	●	●	●										
			●			●		●		●	●	●	●	●	●	●										
●			●			●		●		●	●	●	●	●	●	●										
			●			●		●		●	●	●	●	●	●	●										
			●			●		●		●	●	●	●	●	●	●										
			●			●		●		●	●	●	●	●	●	●										
			●			●		●		●	●	●	●	●	●	●										

Cas n° 0 : Avec 1 guide supérieur - Cas n° 1 : Avec 2 guides supérieurs - Profil de guidage sur traverse haute - Forme Droite uniquement - Cas n° 2 : Avec 1 guide supérieur et 1 poteau de refoulement alu avec guide latéral - profil de guidage sur traverse haute - Forme droite uniquement - Cas n° 3 : Avec 2 poteaux alu (maintien et refoulement) équipés de guides latéraux - Profil de guidage sur traverse haute ou intermédiaire (en fonction du modèle). (Cas n° 3 obligatoire pour portail avec forme).

GAMME EXCELLENCE

Page	Modèle	PORTAILS						PORTILLONS										DIMENSIONS			
																		Hauteur mini.	Hauteur maxi.	Largeur mini.	Largeur maxi.
97	ACACIA	●	●	●	●	●	●	●	●	●	●	●	●	●	●	●	●	1200	2400	2300	5500 forme droite
96	ACAJOU	●	●	●	●	●	●	●	●	●	●	●	●	●	●	●	●	1200	2400	2300	5500 forme droite
102	ALBIZIA	●	●	●	●	●	●	●	●	●	●	●	●	●	●	●	●	1200	2000	2300	5200 forme droite
97	ALICANTE	●	●	●	●	●	●	●	●	●	●	●	●	●	●	●	●	1200	2400	2300	5500 forme droite
98	AMBEL	●	●	●	●	●	●	●	●	●	●	●	●	●	●	●	●	1200	2400	2300	5500 forme droite
101	ARAGON	●	●	●	●	●	●	●	●	●	●	●	●	●	●	●	●	1200	2400	2300	5200 forme droite
99	CADIX	●	●	●	●	●	●	●	●	●	●	●	●	●	●	●	●	1200	2400	2300	5500 forme droite
103	CASTILLE	●	●	●	●	●	●	●	●	●	●	●	●	●	●	●	●	1200	2400	2300	5200 forme droite
105	CÈDRE	●	●	●	●	●	●	●	●	●	●	●	●	●	●	●	●	1200	2400	2300	5500 forme droite
105	CHÂTAIGNIER	●	●	●	●	●	●	●	●	●	●	●	●	●	●	●	●	1200	2400	2300	5500 forme droite
106	ÉBÈNE	●	●	●	●	●	●	●	●	●	●	●	●	●	●	●	●	1200	2400	2300	5200 forme droite
105	ÉRABLE	●	●	●	●	●	●	●	●	●	●	●	●	●	●	●	●	1200	2400	2300	5200 forme droite
109	GÉRONÉ	●	●	●	●	●	●	●	●	●	●	●	●	●	●	●	●	1200	2400	2300	5200 forme droite
102	IF	●	●	●	●	●	●	●	●	●	●	●	●	●	●	●	●	1200	2400	2300	5500 forme droite
101	MAGNOLIA	●	●	●	●	●	●	●	●	●	●	●	●	●	●	●	●	1200	2400	2300	5500 forme droite
102	MALAGA	●	●	●	●	●	●	●	●	●	●	●	●	●	●	●	●	1200	2400	2300	5500 forme droite
99	MÉRISIER	●	●	●	●	●	●	●	●	●	●	●	●	●	●	●	●	1200	2400	2300	5200 forme droite
104	MORELLA	●	●	●	●	●	●	●	●	●	●	●	●	●	●	●	●	1200	2400	2300	5500 forme droite
107	MURCIE	●	●	●	●	●	●	●	●	●	●	●	●	●	●	●	●	1200	2400	2300	5200 forme droite
99	NOYER	●	●	●	●	●	●	●	●	●	●	●	●	●	●	●	●	1200	2400	2300	5500 forme droite
100	ORME	●	●	●	●	●	●	●	●	●	●	●	●	●	●	●	●	1200	2400	2300	5200 forme droite
101	PALISSANDRE	●	●	●	●	●	●	●	●	●	●	●	●	●	●	●	●	1200	2400	2300	5200 forme droite
97	SARAGOSSE	●	●	●	●	●	●	●	●	●	●	●	●	●	●	●	●	1200	2400	2300	5500 forme droite
108	SÉGOVIE	●	●	●	●	●	●	●	●	●	●	●	●	●	●	●	●	1200	2400	2300	5500 forme droite
107	SUREAU	●	●	●	●	●	●	●	●	●	●	●	●	●	●	●	●	1200	2000	2300	5200 forme droite
103	SYCOMORE	●	●	●	●	●	●	●	●	●	●	●	●	●	●	●	●	1200	2000	2300	5200 forme droite
108	VALENCE	●	●	●	●	●	●	●	●	●	●	●	●	●	●	●	●	1200	2400	2300	5200 forme droite

GAMME MILÉANE

Page	Modèle	PORTAILS						PORTILLONS										DIMENSIONS			
		Droit	Bombé	Cintré	CDG	CDGI	Biais	Droit	1/2 bombé	1/2 bombé inversé	1/2 cintré	1/2 cintré inversé	1/2 CDG	1/2 CDGI	1/2 biais	1/2 biais inversé	bombé complet	Hauteur mini.	Hauteur maxi.	Largeur mini.	Largeur maxi.
135	BALÉARES	●	●	●	●	●	●	●	●	●	●	●	●	●	●	●	●	800	2000	2100	4800
142	BALI				●	●								●	●			1000	1600	2300	4100
141	BERGAME		●						●	●								1000	1600	2000	4100
141	BOLOGNE	●						●										1000	1600	2000	4100
150	BRISTOL				●	●							●	●				1400	2000	2300	4400
140	CAGLIARI	●	●	●	●	●	●	●	●	●	●	●	●	●	●	●	●	800	2000	2100	4800
137	CHICAGO				●	●							●	●				1200	1800	2300	4700
138	CHYPRE			● inversé								●						1200	1600	2300	4100
152	CORFOU	●						●										1080	1680	2300	3500
137	CORINTHE	●	●	●	●	●	●	●	●	●	●	●	●	●	●	●	●	1000	1800	2300	4700
142	CORSE	●					●	●						●	●			900	1800	2300	4700
139	CUBA	●					●	●						●	●			1000	1800	2100	4800
154	EVEREST PVC	●						●										900	1950	2100	4800
154	FÉROÉ	●	●	●	●	●	●	●	●	●	●	●	●	●	●	●	●	800	2000	2100	4800
145	FLORENCE	●						●										1400	2000	2000	4400*
136	FUTUNA			●							●	●						1200	1600	2300	4100
149	GÊNES	●						●										820	1786	2000	4100
154	HOOD PVC	●						●										900	1950	2100	4800
153	IKARIA	●						●										900	1950	2100	4800
151	JAMAÏQUE	●						●										1400	2000	2300	4400*
136	MADAGASCAR	●	●	●	●	●	●	●	●	●	●	●	●	●	●	●	●	1000	1800	2100	4800
134	MALDIVES	●	●	●	●	●	●	●	●	●	●	●	●	●	●	●	●	1000	2000	2100	4800
144	MIAMI				●	●							●	●				1200	2000	2300	4700
142	MILAN	●						●										1000	1600	2000	4100
152	MILOS	●						●										1080	1680	2300	3500
153	MYCONOS	●						●										900	1950	2100	4800
148	NAPLES	●						●										820	1786	2000	4100
140	NEWPORT				●	●							●	●				1000	1880	2300	4700*
141	OLÉRON			●							●	●						1200	1600	2300	4100
138	OSAKA			●							●	●						1000	1800	2300	4700*
139	OSLO		●						●	●								1000	1800	2300	4400*
149	PALERME	●						●										820	1786	2000	4100
139	PÉROUSE		●						●	●								1000	1800	2300	4700*
152	RHODES	●						●										800	2000	2100	4800
149	ROME	●						●										820	1786	2000	4100
144	SAN DIEGO				●	●							●	●				1400	2000	2300	4700
155	SANTORIN	●						●										1400	2000	2300	4100
134	SARDAIGNE	●	●	●	●	●	●	●	●	●	●	●	●	●	●	●	●	800	2000	2100	4800
155	SAVAN	●						●										1400	2000	2300	4100
135	SHETLAND	●	●	●	●	●	●	●	●	●	●	●	●	●	●	●	●	800	2000	2100	4800
150	SYRACUSE				●	●							●	●				1300	1800	2000	4100
155	TAHITI	●			1/2	1/2		●										1400	2000	2300	4100
147	TIVOLI	●						●										1300	1600	2300	4100*

● Grille Tarif ● Faisabilité

Modèle	PANNEAUX				BARREAUX			COULISSANT			SYSTÈME GUIDAGE			AUTRES MOTIFS			
	Lames verticales	Lames fougères	Lames horizontales	Plate-bande	Barreaux verticaux	Barreaux horizontaux	Barreaux serrés	Modif. hauteur panneaux	Vantaux inégaux forme droite	Vantaux inégaux avec forme	Aspect 1 vantaux forme droite uniquement	Aspect 2 vantaux	CAS N°1	CAS N°2	CAS N°3	HUBLOTS	PLEXIGLAS®
BALÉARES					●				●	●		●	●	●			
BALI	●	●			●			●				●					
BERGAME	●	●			●			●				●					
BOLOGNE		●				●			●			●	●	●			
BRISTOL	●	●						●				●					
CAGLIARI					●				●	●		●	●	●			
CHICAGO	●	●			●			●				●					
CHYPRE	●	●			●			●				●					
CORFOU			●						●			●	●	●			
CORINTHE	●				●			●	●	●		●	●	●			
CORSE			●		●			●	●	●		●	●	●			
CUBA	●	●		●	●			●	●	●		●	●	●			
EVEREST PVC			●						●			●	●	●			
FÉROÉ	●	●							●	●		●	●	●			
FLORENCE	●	●		●					●			●	●	●			
FUTUNA					●							●					
GÈNES			●						●			●	●	●			
HOOD PVC			●						●			●	●	●			
IKARIA			●						●			●	●	●			
JAMAÏQUE	●	●		●					●			●	●	●			
MADAGASCAR			●		●			●	●	●		●	●	●			
MALDIVES	●	●		●	●			●	●	●		●	●	●			
MIAMI	●	●		●	●			●				●					
MILAN	●	●			●			●				●	●	●			
MILOS			●						●			●	●	●			
MYCONOS	●								●			●	●	●			
NAPLES			●						●			●	●	●			
NEWPORT	●	●		●	●			●				●					
OLÉRON	●	●			●			●				●					
OSAKA	●	●		●	●			●				●					
OSLO	●	●		●	●			●				●					
PALERME			●						●			●	●	●			
PÉROUSE	●	●		●	●			●				●	●	●			
RHODES	●								●			●	●	●			
ROME			●						●			●	●	●			
SAN DIEGO	●	●		●	●			●				●					
SANTORIN	●	●	●	●					●			●	●	●			
SARDAIGNE					●				●	●		●	●	●			
SAVAN	●	●	●	●					●			●	●	●			
SHETLAND					●				●	●		●	●	●			
SYRACUSE	●	●						●				●					
TAHITI	●	●	●	●					●			●	●	●			
TIVOLI	●	●										●	●	●	●	●	●

Cas n° 1 : Avec 2 guides supérieurs - Profil de guidage sur traverse haute - Forme Droite uniquement - **Cas n° 2 :** Avec 1 guide supérieur et 1 poteau de refoulement PVC avec guide latéral - profil de guidage sur traverse haute - Forme droite uniquement - **Cas n° 3 :** Avec 2 poteaux PVC (maintien et refoulement) équipés de guides latéraux - Profil de guidage sur traverse haute ou intermédiaire (en fonction du modèle). (Cas n° 3 obligatoire pour portail avec forme).

GAMME MILÉANE

Page	Modèle	PORTAILS						PORTILLONS										DIMENSIONS			
		Droit	Bombé	Cintré	CDG	CDGI	Biais	Droit	1/2 bombé	1/2 bombé inversé	1/2 cintré	1/2 cintré inversé	1/2 CDG	1/2 CDGI	1/2 biais	1/2 biais inversé	bombé complet	Hauteur mini.	Hauteur maxi.	Largeur mini.	Largeur maxi.
143	TRÉVISE		●						●	●								1000	1600	2300	4100
147	TURIN	●						●										1300	2000	2300	4100
153	UDINE	●						●										1000	1600	2300	4100*
147	VARÈSE	●						●										1000	1600	2900	4100*
145	VENISE				● 1/2	● 1/2							●	●				1300	1800	2000	4100
144	VITERBE	●						●										1000	1600	2300	4100*
146	VOLTERRA	●																1300	1600	2300	3800
137	WALLIS	●	●	●	●	●	●	●	●	●	●	●	●	●	●	●	●	900	1800	2300	4700
136	WIGHT	●						●										800	1600	2300	4100*

* Suivant hauteur

GAMME FIRST

Page	Modèle	PORTAILS						PORTILLONS										DIMENSIONS	
		Droit	Bombé	Cintré	CDG	CDGI	Biais	Droit	1/2 bombé	1/2 bombé inversé	1/2 cintré	1/2 cintré inversé	1/2 CDG	1/2 CDGI	1/2 biais	1/2 biais inversé	bombé complet	Hauteur	Largeur
150	CARAÏBES		●					●										1820	3500
143	ÉGÉE				●			●										1370	3500
135	JAVA	●						●										1170	3000
138	KARA	●						●										1500	3000 ou 3500

Modèle	PANNEAUX				BARREAUX						COULISSANT		SYSTÈME GUIDAGE			AUTRES MOTIFS		
	Lames verticales	Lames fougères	Lames horizontales	Plate-bande	Barreaux verticaux	Barreaux horizontaux	Barreaux serrés	Modif. hauteur panneaux	Vantaux inégaux forme droite	Vantaux inégaux avec forme	Aspect 1 vantaill forme droite uniquement	Aspect 2 vantaux	CAS N°1	CAS N°2	CAS N°3	HUBLOTS	PLEXIGLAS®	TÔLE PERFORÉE
TRÉVISE	●	●			●			●				●			●			
TURIN	●	●							●			●	●	●	●		●	
UDINE	●	●	●						●			●	●	●	●			
VARÈSE	●	●							●			●	●	●	●		●	●
VENISE	●	●			●			●				●			●			
VITERBE		●	●			●			●			●	●	●	●			
VOLTERRA	●	●			●					●			●	●	●		●	
WALLIS			●		●			●	●	●		●	●	●	●			
WIGHT					●				●			●	●	●	●			

Modèle	PANNEAUX				BARREAUX						COULISSANT		SYSTÈME GUIDAGE			AUTRES MOTIFS		
	Lames verticales	Lames fougères	Lames horizontales	Plate-bande	Barreaux verticaux	Barreaux horizontaux	Barreaux serrés	Modif. hauteur panneaux	Vantaux inégaux forme droite	Vantaux inégaux avec forme	Aspect 1 vantaill forme droite uniquement	Aspect 2 vantaux	CAS N°1	CAS N°2	CAS N°3	HUBLOTS	PLEXIGLAS®	TÔLE PERFORÉE
CARAÏBES	●																	
ÉGÉE	●				●													
JAVA					●													
KARA			●		●													

Cas n° 1 : Avec 2 guides supérieurs - Profil de guidage sur traverse haute - Forme Droite uniquement - **Cas n° 2 :** Avec 1 guide supérieur et 1 poteau de refoulement PVC avec guide latéral - profil de guidage sur traverse haute - Forme droite uniquement - **Cas n° 3 :** Avec 2 poteaux PVC (maintien et refoulement) équipés de guides latéraux - Profil de guidage sur traverse haute ou intermédiaire (en fonction du modèle). (Cas n° 3 obligatoire pour portail avec forme).

ALUMINIUM

LES PORTAILS TENDANCE ET FIRST



ABOTT p.52



ADONIS p.78

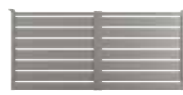

AGAVE p.67



ALAMANDRA p.81



ALBATROS p.95



ALOUETTE p.79



AMARYLLIS p.85



ANÉMONE p.62



ANTHÉMIS p.68



ANTHURIUM p.54



ASARINA p.67



AUBÉPINE p.67



AZALÉE p.54



BALSAMINE p.66



BASILIC p. 81



BASSAN p.87



BLEUET p.86



BOUVREUIL p.86



BRIDGE p.53



BRUYÈRE p.86



CAMÉLIA p.93



CAPTÉA p.45



CAPUCINE p.84



CARDINAL p.93



CHOUETTE p.69



CLAYTON p.53



CLÈRE p.44



COLIBRI p.89



COQUELICOT p.90



CORMORAN p.93



DAHLIA p.91



DIGITALE p.65

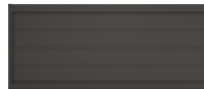

ÉPURE p.44



ÉRINE p.65



EUCALYPTUS p.65



FAUCON p.68



FAUVETTE p.91



FIGUS p.56-57-58



FRÉGATE p.69



FULMAR p.69



FUSCHIA p.91



GAZANIA p.92



GENTIANE p.94



GILL p.52



GLYCINE p.70



HARVEY p.72



HÉLICONIA p.74



HÉRON p.82



HOOD p.77



HORTENSIA p.89



HOUSTON p.77



HYSOPE p.70



JASMIN p.78



LAMB p.53



LAVANDE p.87



LEE p.73



LEWIS p.73



LILAS p.87



LYCORIS p.82



MARGUERITE p.88



MÉSANGE p.85



MIMOSA p.88



MUGUET p.85



NERIUM p.80



CEILLET p.88



OPALE p.75



ORANGER p.59



ORGE p.50-51



ORGE vitrage UNIC géométrique p.48



ORGE vitrage UNIC p.46-47



ORPIN p.61



PALOMBE p.79



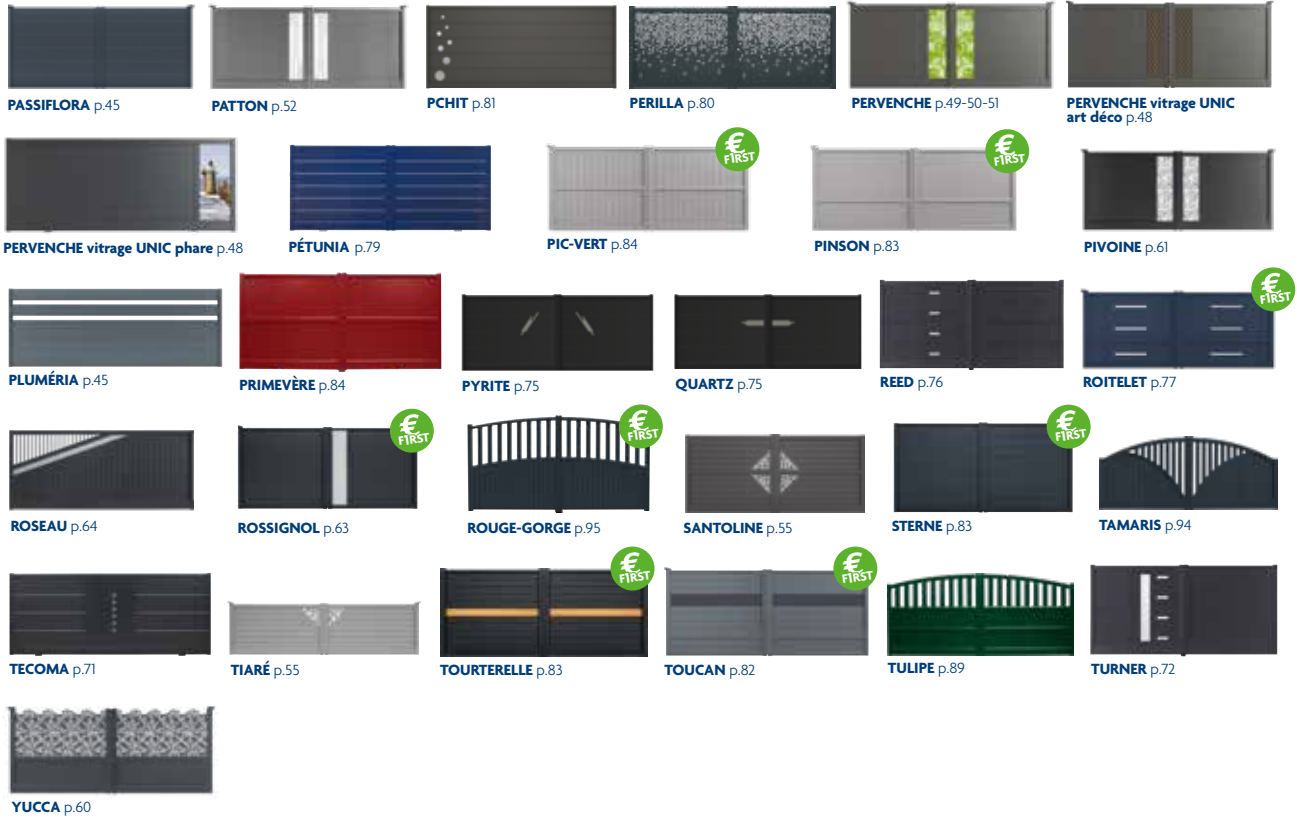

LES PORTAILS EXCELLENCE

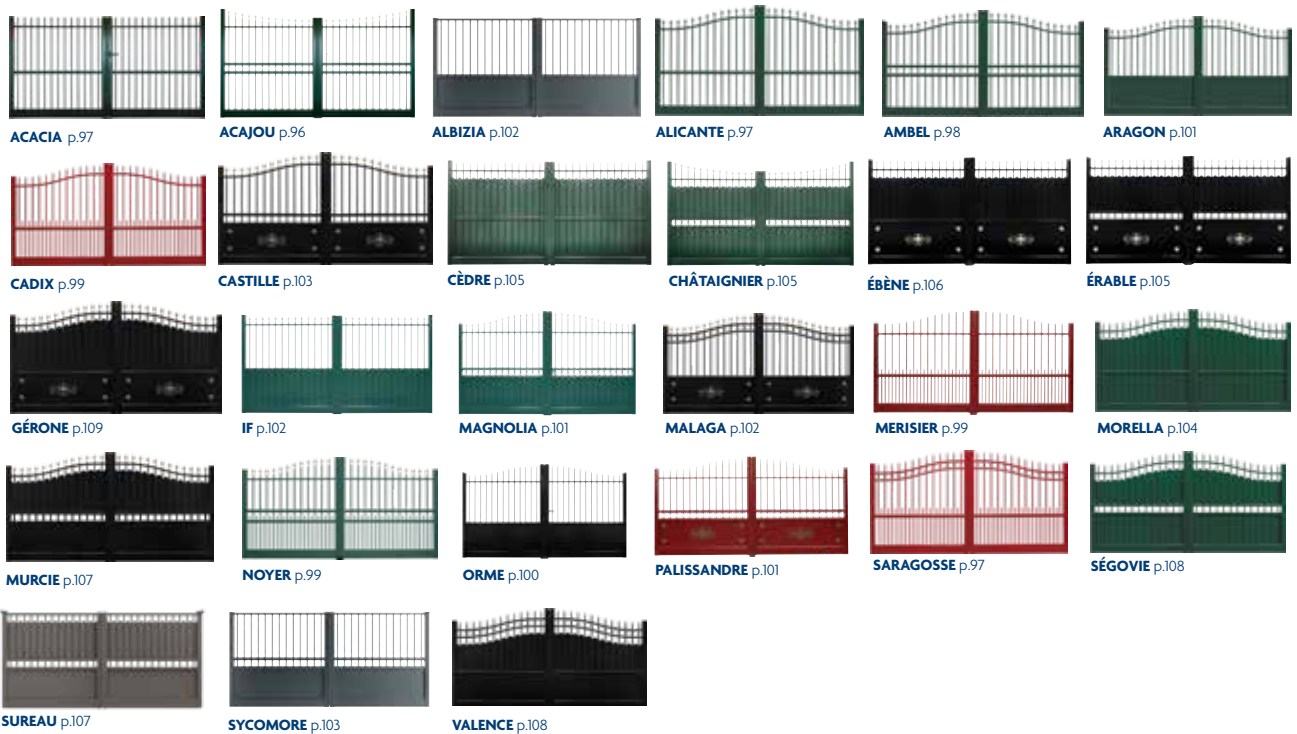

LES CLÔTURES

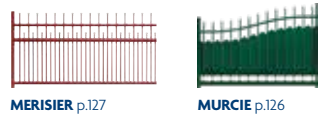

LES CLAUSTRAS

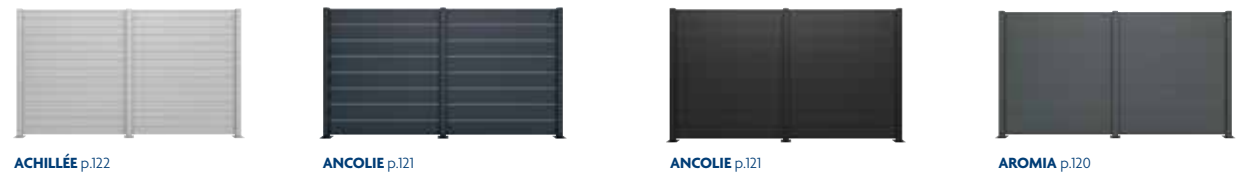

PVC

LES PORTAILS MILÉANE ET FIRST



BALÉARES p.135



BALI p.142



BERGAME p.141



BOLOGNE p.141



BRISTOL p.150



CAGLIARI p.140



CARAÏBES p.150



CHICAGO p.137



CHYPRE p.138



CORFOU p.152



CORINTHE p.137



CORSE p.142



CUBA p.139



ÉGÉE p.143



EVEREST PVC p.154



FÉROÉ p.154



FLORENCE p.145



FUTUNA p.136



GÈNES p.149

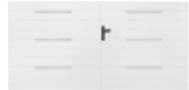

HOOD PVC p.154



IKARIA p.153



JAMAÏQUE p.151



JAVA p.135



KARA p.138



MADAGASCAR p.136



MALDIVES p.134



MIAMI p.144



MILAN p.142



MILOS p.152

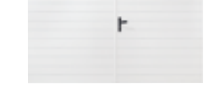

MYCONOS p.153



NAPLES p.148



NEWPORT p.140-143



OLÉRON p.141



OSAKA p.138



OSLO p.139



PALERME p.149



PÉROUSE p.139



RHODES p.152



ROME p.149



SAN DIEGO p.144



SANTORIN p.155



SARDAIGNE p.134



SAVAN p.155



SHETLAND p.135



SYRACUSE p.150



TAHITI p.155



TIVOLI p.147



TRÉVISE p.143



UDINE p.153



VARÈSE p.147



VENISE p.145



VITERBE p.144



VOLTERRA p.146



WALLIS p.137

LES CLÔTURES



À 1 LISSE p.157



À 2 LISSES p.157



À 3 LISSES p.157



PONANT p.158



MOLÈNE p.158



YEU p.159



ILES AUX MOINES p.159



Ouessant p.159



ARZ p.160



GROIX p.160



BELLE-ILE p.160



GLÉNAN p.160



BRÉHAT p.161



CHAUSEY p.161



ILE p.162



RÉ p.162



AIX p.163



BATZ p.163



PALERME p.163



MARINE p.163



Ce catalogue est édité par un imprimeur labellisé «Imprim'vert» et utilise du papier labellisé PEFC qui contribue au respect de la gestion forestière.

Toute reproduction même partielle est interdite.



MON CHOIX EST FAIT !

C'EST **SOLABAIE**

Votre installateur Solabaie® :

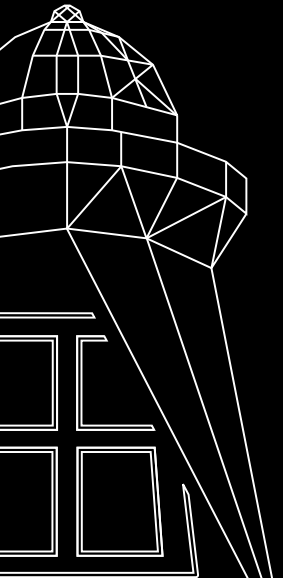

www.solabaie.fr

